

BiAL

User Manual

Electric Heating Element

Gebrauchsanweisung — Elektroheizpatrone | Manual de usuario — Elemento calefactor eléctrico | Mode d'emploi — Kit résistance électrique | Upute za upotrebu — Električni grijač | Manuale d'uso — Elemento Elettrico Riscaldante | Инструкция по применению — Электронагреватель | Navodila za uporabo — Električni grelec | Uputstva za upotrebu — Električni grejač

ELS

EN DE ES FR HR IT RU SL SR



User Manual

Our products have been designed and manufactured in such a way to ensure that all quality, functionality and aesthetic requirements are met. We would like to congratulate you on the purchase of this great product and wish you a pleasant experience with it.

Electric radiator

Guide to safe installation and use.

1. Do not install the heater under an electrical socket point.
2. Your electric heater should be filled with a carefully measured amount of liquid. In the case of loss of heating medium, or in any other case which demands its supplementation, contact your supplier.
3. The device is not equipped with an external temperature controller.

Do not use the device in a small room if unsupervised disabled or incapacitated individuals are inside it. Only use the device if those individuals are under constant supervision.

4. Electric heater is not a toy. Children under the age of 3 should not be allowed within close proximity of the device without the supervision of an adult.

Children aged 3 to 8 should only be allowed to operate the heater when it has been properly installed and connected. The child must be under adult supervision or have been trained to safely operate the device while understanding the risks.

5. Note: Some parts of the radiator can be very hot and can cause burns. Pay special attention to the presence of children or people with disabilities.
6. If the device is used as a clothes and towel dryer, ensure that the fabrics drying on it have only been washed in water, avoiding contact with any harsh chemicals.
7. To ensure the safety of very small children, install the electric dryer so that the lowest tube is at least 600 mm above the floor.
8. The device should only be installed by a qualified installer in accordance with the applicable regulations regarding safety and all other regulations.
9. All installations to which the device is connected should comply with regulations applicable in the country of installation and use.
10. Extension leads or electric plug adapters should not be used in order to supply power to the heater.



11. While connecting the radiator to electric installation ensure that the circuit has a 30 mA residual-current circuit breaker and an appropriate over-current circuit breaker. With the permanent installation (cable connection without plug) it is also mandatory to have an omni-pole cut-out for disconnecting the device on all poles, by points of contact with the clearance of 3 mm.
12. The device version labelled PB can be installed in bathrooms in zone 1, as defined by applicable law, subject to any additional regulations concerning electrical installations in wet areas.

Other versions of the device can be installed in Zone 2 or beyond.
13. The device is recommended for use solely as described in the manual.
14. Ensure that the heater has been installed on a wall in accordance with its installation manual.
15. Please forward this instruction manual to the end user.

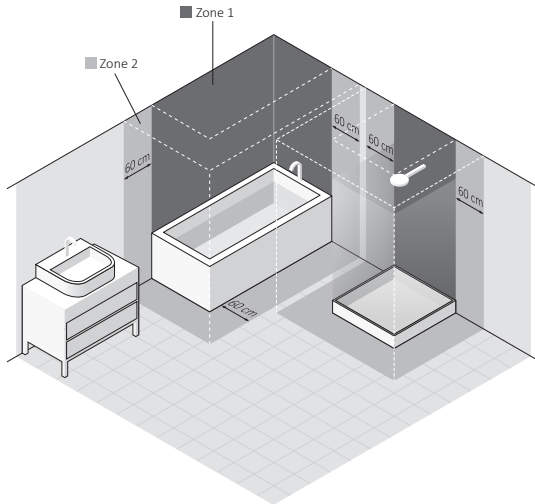
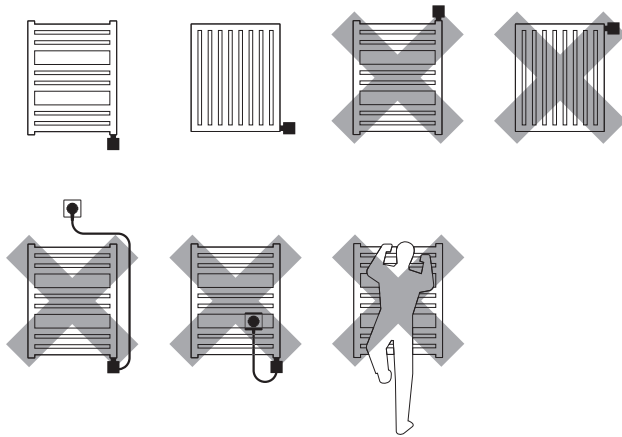

Electric Heating Element

Safety requirements — installation

1. Fitting and connection of the heating element should only be performed by a qualified installer.
2. Connect the unit to a sound electrical installation (see the ratings on the heater).
3. Switching on the heating element in the open air to test the device is permitted for a maximum of 3 seconds.
4. Never test a heating element that is already installed. Do not turn the heating element on in an empty radiator!
5. Ensure that the power cord does not touch the hot parts of the heating element or radiator.
6. Before installing or removing the device, make sure it is disconnected from the power source.
7. Do not open the device — any interference with internal components will invalidate the warranty.
8. The heating element's power output must not exceed the radiator's power output for the parameters 75/65/20° C.

9. The pressure in the radiator should not exceed 10 atm. Ensure that an air cushion is preserved in electric radiators. In central heating systems, leave one valve open to prevent pressure build up due to the thermal expansion of the liquid.
10. The device is intended for home use only.
11. Fitting and Installation of the device must be carried out in accordance with all local regulations for electrical safety, including installation within permissible locations only. Observe bathroom electrical zone regulations.

Safety requirements — use

1. The heating element must be fully submerged in the heating liquid during its operation.
2. Regularly check the device for damage to ensure it is safe to use.
3. If the power cord is damaged the device should not be used. Unplug the device and contact the manufacturer or distributor.
4. Do not allow flooding into the heating element casing.
5. Do not use the heating element in heating systems where the water temperature exceeds 82° C.

6. The heating element and radiator can heat up to high temperatures. Please be cautious — avoid direct contact with the hot parts of the equipment.
7. Do not open the heating element casing.
8. In the central heating system, always make sure that one valve of the radiator remains open.
9. Ensure that minors aged 8 and above or those with a physical or mental disability are supervised if operating the device.
10. The device is not a toy. Keep it out of the reach of children.
11. The device must be disconnected from the mains during cleaning and maintenance.
12. Cleaning of the equipment by children under 8 years of age is only permitted under appropriate supervision.

Intended use of device

The heating element is an electric device intended solely for installation in radiators (standalone or connected to the central heating system).

Heating element power output should be matched with radiator output for parameters of 75/65/20° C

Technical information

Model markings: SW (Spiral cable with plug)
(power cable type)

Type of electrical connection: Y

Power supply: 230 V / 50 Hz

Insulation class: Class I

Towel rail connection thread: G 1/2"

Casing protection class [IP]: IPx5

Length of heating element:

400	600	800	1000	[W]
335	365	475	565	[mm]



Installation or removal

Detailed information demonstrating the different ways of installing or removing a radiator heating element is available from the manufacturer or importer (see footnotes at the end of the manual). Below we list some basic requirements and principles which must be followed to ensure long term, reliable operation of the product.

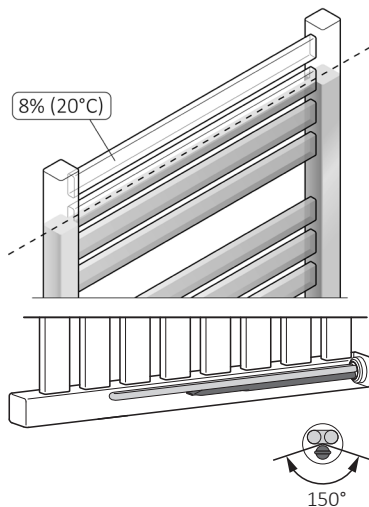

When the heating element is installed horizontally, it must be rotated to such an extent that the single tube, which houses the temperature sensor, is positioned as low as possible.

Before installation or first use:

1. Read the chapter *Safety requirements — Installation*.
2. Fit the heating element using the correct spanner (size  22).
3. The heating element must be installed at the bottom of the radiator, perpendicular to the radiator pipes, while preserving space for the proper circulation of the heating medium.
4. Use a suitable heating medium for filling the electric radiator, i.e. (water, special products based on water and glycol for use in central heating systems, or oil which complies with the requirements of the manufacturer of the radiator and heating element).

5. Check the distances between the individual heating element tubes and bend if necessary.

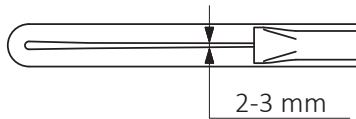
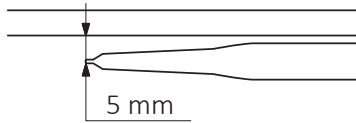

6. Do not switch the heating element on if it is not fully immersed in radiator heating medium.
7. Make sure an adequate air cushion is present to protect against excessive pressure build up within the heater (always leave one of the radiator valves open).
8. When filling the radiator with hot liquid insure that the liquid temperature does not exceed 65° C.
9. Follow the subsequent guidelines when connecting the electrical installation:
 - a. Brown wire — live connection to the circuit (L).
 - b. Blue wire — connect to neutral (N)
 - c. Yellow & green wire — earth connection (PE).

10. Before filling the radiator with heating medium, ensure that the heating element is fitted properly and that it is water tight.

11. In central heating system radiator must be fitted with the valves enabling disconnection of the radiator from the rest of the system.

12. The temperature of the heating agent in the central heating system must not exceed 82° C!

Notes prior to removal:

1. Before dismantling permanently, disconnect the heating element from the mains and ensure that the radiator is not hot.
2. Be aware. A radiator filled with liquid can be very heavy. When moving the radiator, ensure that you take the necessary safety precautions.
3. Before disassembly, close the appropriate valves and drain the radiator completely to avoid causing any damage.



Product disposal



This product should not be disposed of as general waste but should be brought to the appropriate collection point for re-cycling of electric and electronic devices. This information is provided by the sign on the product, user manual and packaging. Information on the appropriate point for used devices can be provided by your local authority, product distributor or the store from where the product was purchased. Thank you for your effort towards protecting the environment.

Maintenance

- Before performing maintenance, always unplug the unit from the mains system.
- Periodically check the fluid level in the radiator and ensure the heating element is completely submerged.
- Clean the product with a dry or damp cloth. If necessary, use a very small amount of detergent, ensuring that it contains no solvents or abrasives.

ELS

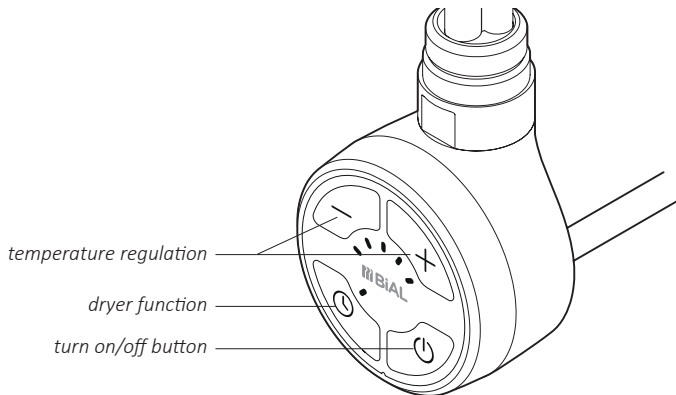

Turning the device on with the ⊕ button will result in the radiator heating up to the set temperature. After reaching the set temperature the device will turn off and on regularly in order to maintain the set temperature.

The construction of the device as well as the physical characteristics of the heating agent inside the radiator, influence the way in which the heat is distributed — the temperature of the bottom pipes on the radiator (especially the two located at the very bottom of the radiator), may be lower than the temperature of the remaining parts of the radiator — this is a normal phenomenon.

Temperature increase

In order to increase the temperature of the radiator, press ⊕ once or several times as required; the correct number of diodes will start blinking. The last blinking diode indicates the set temperature, whilst the last di-

ode which shines constantly, indicates the current temperature. The remaining diodes will start shining constantly on reaching subsequent temperature levels.

Temperature decrease

In order to decrease the temperature of the radiator, press ⊖ once or several times as required; the correct number of diodes will start blinking. The last diode, which shines continuously, indicates the set temperature whilst the last blinking diode indicates the current temperature. The remaining diodes will start fading on reaching subsequent temperature levels.

Anti-freeze function

When the device is off and the temperature surrounding the temperature sensor drops to below 6°C, the device will switch on au-



tomatically. This is to prevent the heating agent inside the radiator from freezing. The activation of Anti-freeze mode is indicated by the blinking of the middle diode.

Dryer function

The Dryer turns the device on for 2 hours, e.g. in order to dry a towel. After this period of time the device automatically switches to the mode to which it was set before the dryer mode.

The dryer is turned on by pressing button \odot (also when the device is off). The device will start heating at the temperature which was last set. This temperature can be modified as required while the device is running (buttons \oplus and \ominus). If the device was off before the dryer mode was been activated, then it will turn off automatically when the dryer mode is finished.

Press \odot button at any time to interrupt the dryer mode.

Calibrating the temperature span

The standard temperature span of the heating element is 30-60°C. It is possible to increase or decrease that span by setting a maximum temperature of between 45°C and 65°C, (minimum temperature of 30°C stays unchanged). This allows the user to achieve a maximum temperature which is

higher than the standard or to effectively heat a space with the device during lower surrounding temperatures.

Example: for the temperature regulation span of up to 45°C (30-45°C) modification by one step (one diode), means increase/decrease of temperature by 3.75°C, while for the temperature regulation span of up to 65°C (30-65°C) modification by one step means increase/decrease by 8.75°C.

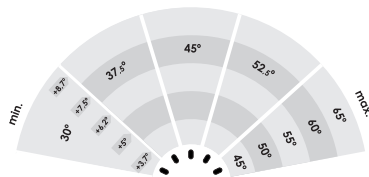

In order to modify the temperature span, unplug the device and plug it back in, while pressing \odot button. A single diode will start blinking on the display panel. Use \oplus and \ominus buttons to set one of the 5 possible maximum temperatures. The first diode stands for 45°C. The following diodes refer to the following maximum temperatures: 50°C, 55°C, 60°C and 65°C.

After selecting the new temperature span press on/off button to store the new settings.

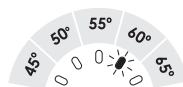

Problem solving

Problem	Possible cause	Solution
The device is plugged in, no diodes are on.	Problem with the connection.	Check the connection of the power wire, the plug and the socket.
Heating element is not heating, outside diodes are blinking alternately.	Temperature sensor has been damaged.	Disconnect the device completely, wait until the radiator cools down and re-connect it again.
	Overheating of device.	Check and confirm that the heating element's output does not exceed the recommended output of your radiator. Check and reduce the water temperature in the central heating system - must not exceed 82°. In electric-only version check, if the radiator is properly filled with the heating agent.
The device is heating despite turning it off with the \odot button.	Damaged electronics.	Disconnect the device completely, wait until the radiator cools down and re-connect it.
If the problem continues please contact Your local Distributor.		



Warranty terms & conditions

1. The subject of this warranty is a BIAL d.o.o. electric heating element with control head. The product name and characteristics are specified on the packaging.
2. By accepting the device on purchase, the Client confirms that the product is of full value. The Client should immediately inform the Seller of any discovered faults — otherwise it will be understood that the Product was faultless at the time of purchase. This refers especially to any faults or damages of the control panel case.
3. The Warranty for period for the Product is 24 months from the date of purchase, but no longer than 36 months from the date of production.
4. Any claims made will be processed on production of the warranty card and the evidence of purchase. The manufacturer has the right to reject any claim on the grounds of failure to present any of the above documents.
5. This warranty does not cover any faults that are due to:
 - incorrect (not in accordance with the manual) installation, use or disassembly,
 - incorrect use of the heating element (i.e. for any purpose that is not specified by the Manufacturer as intended for this type of product),
 - Product being handled by unauthorized persons,
 - Fault's or damages caused by the Client after having purchased and accepted the product.
6. The Central Heating system should be fitted with lock-shield valves, enabling disassembly of the radiator or the heating element and its control head without the necessity of emptying the whole system of the heating agent. Any problems or expenses arising from the absence of lock-shield valves in your installation cannot be used as grounds for any claims against BIAL.
7. The attached Product Manual is an integral element of the Warranty. Please read it carefully prior to the installation and use of the Product.
8. The Manufacturer is obliged to remove any production fault within 14 working days of receipt of the faulty device at the Manufacturer's premises.
9. Should the repair be impossible, then the manufacturer is obliged to replace the faulty Product with a new, full-value unit of identical parameters.

Gebrauchsanweisung

Unsere Produkte wurden mit dem Gedanken entworfen die Bedürfnisse unserer Kunden nach den höchsten Qualitäts-, Funktionalitäts- und Sicherheitsstandards zu erfüllen. Wir danken für Ihr Vertrauen und wünschen Ihnen viel Freude mit Ihrem neuen Gerät.

Elektroheizkörper

Sichere Montage und Verwendung

1. Der Heizkörper darf nicht über die Steckdose montiert werden.
2. Der Heizkörper muss mit einer genau abgemessenen Menge Flüssigkeit befüllt werden. (Siehe Kapitel „Montage und Demontage“ Bei Leckage oder zu niedrigem Stand des Heizmediums im Heizkörper setzen Sie sich bitte mit Ihrem Händler in Verbindung.
3. Dieses Gerät ist nicht mit Raumtemperaturregler ausgestattet. Daher ist die Benutzung in kleinen Räumen, in denen sich Menschen mit eingeschränkter Fähigkeit zum selbständigen Verlassen des Raumes befinden, nicht zulässig. (Ausnahme: Ständige Aufsicht durch einen Erwachsenen).

4. Der Elektroheizkörper ist kein Spielzeug. Kinder unter 3 Jahren sollten sich nicht in der Nähe des Heizkörpers aufhalten. Kinder im Alter von 3 bis 8 Jahren dürfen den Heizkörper nur unter Aufsicht von Erwachsenen selbständig bedienen oder nach einer Einweisung über den sicheren Gebrauch sowie alle damit verbundenen Gefahren. Dies gilt jedoch nur, wenn das Gerät vorher fachgerecht installiert und angeschlossen wurde.
5. Achtung: Einige Heizkörperelemente können relativ heiß werden. Bitte beachten Sie dies besonders bei der Anwesenheit von Kindern oder behinderten Menschen.
6. Wenn das Gerät als Wäsche — oder Handtuchrockner eingesetzt wird, verwenden Sie nur Stoffe die zuvor ausschließlich in Wasser gereinigt wurden.
7. Aus Sicherheitsgründen (Rücksicht auf Kleinkinder) sollte das unterste Rohr des Wäsche- oder Handtuchrockners mindestens 60 cm über dem Boden sein.
8. Das Gerät sollte nur durch einen qualifizierten Fachmann installiert werden, unter Beachtung aller gültigen Sicherheitsnormen und Vorschriften.
9. Alle Anlagen an denen das Gerät angeschlossen wird muss den aktuell gültigen Normen und Vorschriften des Landes entsprechen.
10. Zum Anschluss der Heizpatrone dürfen keine Verlängerungskabel oder Adapter verwendet werden.

11. Stellen Sie sicher, dass der Stromkreis der elektrischen Anlage, an der die Heizpatrone angeschlossen werden soll, über einen passenden Überstromschutzschalter und eine Fehlerstromschutzeinrichtung (R.C.D.) mit einer Empfindlichkeit von 30 mA verfügt.

Bei einem festen Stromanschluss ist ebenso obligatorisch ein Schalter, der die Trennung des Gerätes auf allen Polen mit Kontakten um je 3 mm ermöglicht.

12. Die mit dem Symbol PB markierte Geräteversion kann im Badezimmer in der durch die angemessenen Vorschriften definierten Zone 1 installiert werden, jedoch unter einhalten der gesonderten Vorschriften über elektrische Anlagen im Nassbereich.

Alle anderen Geräteversionen können in Zone 2 oder außerhalb installiert werden.

13. Verwenden Sie das Gerät zweckgemäß und übereinstimmend mit der Betriebsanleitung.
14. Versichern Sie sich, ob der Heizkörper gemäß Betriebsanleitung richtig auf der Wand montiert wurde.
15. Bitte leiten Sie dieses Informationsmaterial an den Endbenutzer weiter.

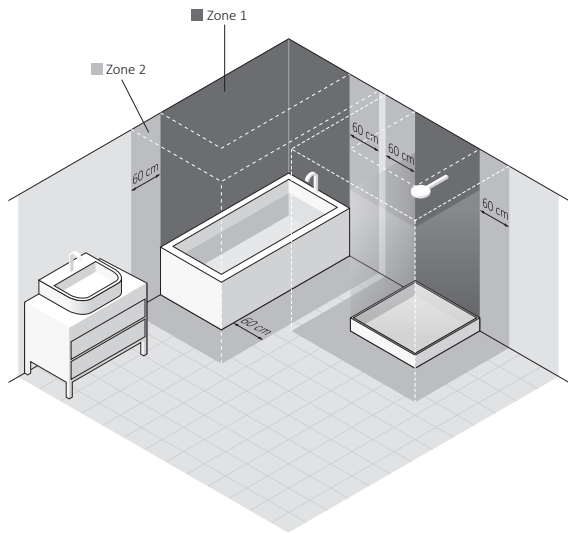
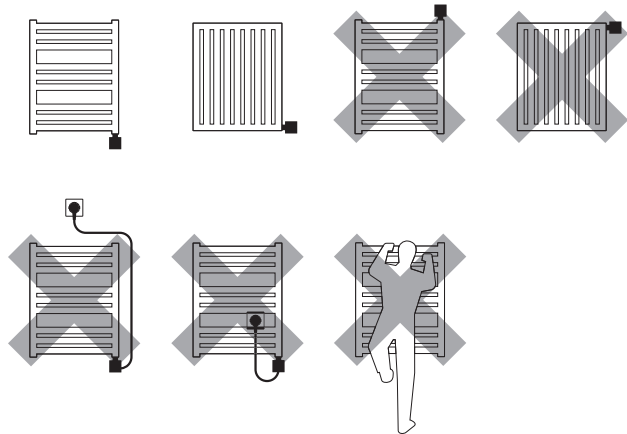

Elektroheizpatrone

Sicherheitsanforderungen — Montage.

1. Die Montage des Heizkörpers darf nur von einem qualifizierten Fachmann durchgeführt werden.
2. Schließen Sie das Gerät nur an eine ordnungsgemäß ausgeführte elektrische Installation an (Beachten Sie die Kennzeichnung auf der Heizpatrone).
3. Es ist zulässig die Heizpatrone außerhalb des Heizkörpers kurz einzuschalten. Sie darf aber nicht länger als 3 Sek. eingeschaltet sein.
4. Es ist absolut nicht zulässig die Heizpatrone in einen nicht befüllten Heizkörper einzuschalten.
5. Stellen Sie sicher, dass das Versorgungskabel keine heißen Elemente des Heizkörpers oder der Heizpatrone berührt.
6. Bei der Montage oder Demontage darf sich das Gerät nicht unter Spannung befinden.
7. Öffnen Sie auf keinen Fall das Gehäuse des Gerätes.
8. Bei den Parameter 75/65/20° C. darf die Nennleistung der Heizpatrone nicht größer als die Heizleistung des Heizkörpers sein.

9. Der Druck im Heizkörper darf 10 atm nicht überschreiten. Sorgen Sie unbedingt dafür, dass bei einem Elektroheizkörper ein Luftkissen im Heizkörper verbleibt. Ist der Heizkörper an eine Zentralheizung angeschlossen muss bei Betrieb der Heizpatrone immer ein Ventil geöffnet sein. Durch diese Maßnahmen wird ein Druckanstieg aufgrund der thermischen Ausdehnung der Flüssigkeit verhindert.
10. Das Gerät ist für den Hausgebrauch vorgesehen.
11. Installieren Sie das Gerät gemäß den örtlich geltenden, gesetzlichen Sicherheitsvorgaben von elektrischen Anlagen unter Beachtung der Lage und des Abstandes zu Wasserquellen.

Sicherheitsanforderungen — Nutzen

1. Das Heizelement muss im Betrieb vollständig vom Heizmedium bedeckt sein.
2. Überprüfen Sie regelmäßig, ob das Gerät nicht beschädigt und die Benutzung sicher ist.
3. Wenn das Kabel beschädigt ist, dann darf man das Gerät nicht benutzen. Ziehen Sie das Netzkabel und wenden Sie sich an den Hersteller oder Händler.

4. Vermeiden Sie Feuchtigkeit auf dem Heizpatronen-Gehäuse.
5. Setzen Sie die Heizpatrone nicht bei einer Zentralheizung ein, wo die Wassertemperatur 82°C überschreiten kann.
6. Der Heizkörper oder die Heizpatrone können sich bis zu hohen Temperaturen erwärmen. Seien Sie beim Kontakt mit dem Heizkörper vorsichtig.
7. Öffnen Sie das Gehäuse nicht.
8. Während der Benutzung der Heizpatrone in einem Heizkörper, der an die Zentralheizung angeschlossen ist, muss sicher gestellt sein, dass ein Ventil geöffnet ist.
9. Das Gerät kann von Kindern ab 8 Jahren oder Personen mit eingeschränkter geistiger oder körperlicher Leistungsfähigkeit nur unter Aufsicht oder nach Ausbildung in den Grundsätzen der sicheren Handhabung und Gefahren benutzt werden.
10. Das Gerät ist kein Spielzeug. Achten Sie hierbei vor allem auf Kinder.
11. Die Reinigung darf man nur dann vornehmen, wenn das Gerät vom Stromnetz getrennt ist.
12. Die Reinigung durch Kinder unter 8 Jahren ist nur unter kompetenter Aufsicht zulässig.

Bestimmung

Die Heizpatrone ist ein elektrisches Heizgerät, das ausschließlich für den Einbau in Wasserheizkörper bestimmt ist (separat oder an die Zentralheizung angeschlossen).

Die Nennleistung der Heizpatrone sollte zur Heizkörperleistung angepasst werden (bei Kenndaten 75/65/20° C)

Technische Daten

Modellkennzeichnung: SW (Spiralkabel mit Stecker)
(Kabeltyp)

Elektrischer Anschlusstyp: Y

Energieversorgung: 230 V / 50 Hz

Sicherheitsklasse des Gerätes: Klasse I

Heizkörperanschluss: G 1/2"

Schutzart des Gehäuses [IP]: IPx5

Länge des Heizelementes:

400	600	800	1000	[W]
335	365	475	565	[mm]

Die Montage und Demontage

Die detaillierten Informationen zu den verschiedenen Möglichkeiten der Montage oder Demontage der Heizpatrone im Heizkörper sind beim Hersteller oder Importeur verfügbar (sehen Sie die Fußzeile am Ende der Anweisung). Darunter wurden die grundlegenden Anforderungen und Prinzipien aufgeführt, die beachtet werden müssen, um langfristig zuverlässige Arbeit des Gerätes zu gewährleisten.

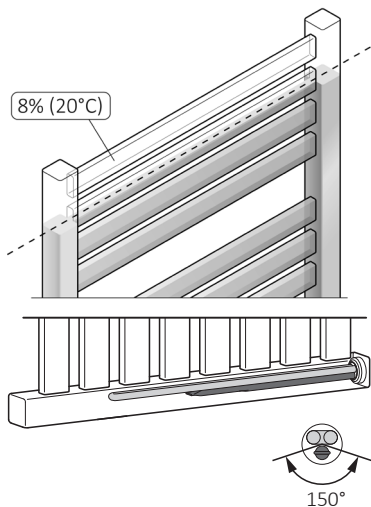

Bei der horizontalen Montage einer Heizpatrone sollte sich das einzelne Rohr mit dem Sensor an der niedrigstmöglichen Stelle befinden.

Hinweise vor der Montage bzw. der ersten Ingebrauchnahme:

1. Lesen Sie das Kapitel: *Sicherheitsanforderungen — Montage*.
2. Schrauben Sie die Heizpatrone nur mit einem flachen Maulschlüssel (Größe  22) ein.
3. Die Heizpatrone soll an der Unterseite des Heizkörpers angebracht werden, senkrecht zu den Querrohren unter Beibehaltung eines entsprechenden Freiraumes für richtige Zirkulation des Heizmediums.
4. Verwenden Sie nur ein richtiges Heizmedium (Wasser; spezielle Produkte zur Verwendung in Systemen der Zentralheizung auf Wasser und Glykol Basis; Heizöle, die den Anforderungen des Heizpatronen- und Heizkörperherstellers entsprechen).



5. Prüfen Sie die Abstände zwischen den einzelnen Rohren des Hezelements und biegen Sie diese falls notwendig.

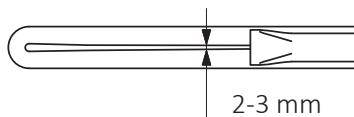
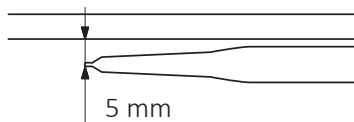

6. Nehmen Sie die Heizpatrone erst in Betrieb, wenn sich das Hezelement vollständig im Wasser oder in einer anderen Flüssigkeit befindet.
7. Schützen Sie den Heizkörper vor übermäßigem Druck (Luftkissen in einem Elektroheizkörper, ein geöffnetes Heizkörperventile bei einer Zentralheizung).
8. Füllen Sie den Heizkörper nicht mit einer Flüssigkeit, deren Temperatur höher ist als 65° C.
9. Beim Anschluss des Gerätes an eine Festinstallation, befolgen Sie die folgenden Hinweise:
- a. Braunes Kabel — Anschluss an den Außenleiter (Phase)(L).

- b. Blaues Kabel — Anschluss an den Neutralleiter (N).
- c. Gelb-grünes Kabel — Anschluss an den Schutzleiter (PE).

10. Vor dem Befüllen des Heizkörpers stellen Sie sicher, dass die Dichtheit der Verbindung zwischen der Heizpatrone und dem Heizkörpers gewährleistet ist.
11. Die Installation der Zentralheizung muss mit entsprechenden Ventilen ausgestattet sein, so dass eine Absperrung des Heizkörpers möglich ist (Mischbetrieb).
12. Die Temperatur der Zentralheizung darf nicht höher sein als 82° C!

Hinweise vor der Demontage:

1. Vor der Demontage der Heizpatrone trennen Sie das Gerät von der Stromversorgung und stellen Sie sicher, dass der Heizkörper nicht heiß ist.
2. Achten sie bitte darauf, dass der Heizkörper samt Heizpatrone mit Flüssigkeit gefüllt ist, wobei dieser sehr schwer sein kann. Beachten Sie dabei die richtigen Sicherheitsmaßnahmen.
3. Vor der Demontage der Heizpatrone stellen Sie fest, dass sich im Heizkörper und in der Installation kein Wasser befindet, um

jegliche. Schäden zu vermeiden (wenn nötig, drehen Sie die entsprechenden Ventile zu, entleeren Sie den Heizkörper, usw.)

Recycling



Nach Gebrauchsende darf das Produkt nicht im herkömmlichen Abfall beseitigt werden. Das Symbol, welches auf dem Produkt, auf der Gebrauchsanweisung und auf der Verpackung zu finden ist, informiert Sie über die richtige Entsorgung. Der Abfall darf nur an bestimmten Sammel- und Verwertungsstellen für elektrische und elektronische Abfälle abgegeben werden. Die Information über die Entsorgungs- und Verwertungsstelle bekommen Sie bei Ihrer Verkaufsstelle oder beim Produzenten. Wir bedanken uns für Ihren Einsatz bei der Umweltpflege.

Pflege

- Vor der Durchführung von Wartungsarbeiten trennen Sie immer das Gerät vom Stromnetz ab.
- Überprüfen Sie regelmäßig den Ölstand im Heizkörper und achten Sie darauf, dass das Heizelement vollständig eingetaucht ist.
- Reinigen Sie das Produkt nur mit einem trockenen oder feuchten Tuch mit geringer Menge Spülmittel, die aber keine Lösemitteln und Schleifmitteln beinhalten dürfen.



ELS

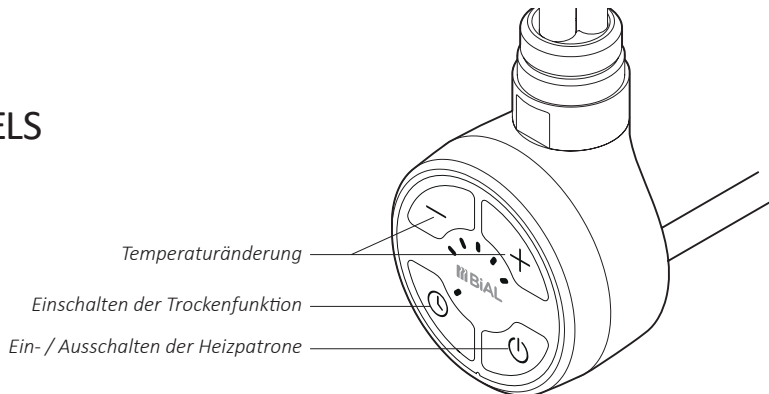

Das Einschalten der Heizpatrone mit der Taste  verursacht, dass der Heizkörper bis zur gewünschten Temperatur aufheizt. Sobald diese erreicht wird, wird sich das Gerät zeitweise Ein- und Ausschalten um die eingestellte Temperatur einzuhalten.

Der Aufbau der Heizpatrone, sowie die physikalischen Eigenschaften des Heizmediums, tragen dazu bei, dass die unteren Rohre (vor allem die 2 untersten) eine niedrigere Temperatur aufweisen können, als der Rest des Heizkörpers — das ist ganz normal.

Temperatureinstellung

Um die Temperatur zu erhöhen, drücke Sie bitte die Taste  so viele male, bis die gewünschte Anzahl der Dioden anfängt zu blinken. Die vorprogrammierte Leistungsstufe zeigt die letzte blinkende Diode an. Die aktuell erreichte Leistungstemperatur zeigt die letzte leuchtende (nicht blinkende) Diode an. Die Dioden werden, eine nach der

anderen aufhören zu blinken, und anfangen auf Dauer zu leuchten, solange die maximal eingestellte Temperatur nicht erreicht wird.

Absenkung der temperatur



Um die Temperatur zu senken, drücke Sie bitte die Taste  so viele male, bis die gewünschte Anzahl der Dioden anfängt zu blinken. Die vorprogrammierte Leistungsstufe zeigt die letzte leuchtenden Diode an. Die aktuell erreichte Leistungstemperatur zeigt die letzte blinkende Diode an. Die Dioden werden, eine nach der anderen erlöschen, solange der Heizkörper abkühlen wird.

Antifreeze (Frostschutz)

Wenn der Heizstab ausgeschaltet ist und die Raumtemperatur die Temperaturschwelle ca 6°C erreicht, wird der Heizstab automatisch eingeschaltet, so dass das Heizmedium innerhalb des Heizkörpers nicht einfriert. Das

Einschalten der ANTIFREEZE Funktion signalisiert das Blinken der mittleren Diode.

Trockenfunktion

Die Trockenfunktion schaltet das Gerät für 2 Stunden ein, um z.B. ein Handtuch zu trocknen. Nach Ablauf dieser Zeit, kehrt das Gerät automatisch in den Betriebszustand zurück, bevor das die Trockenfunktion aktiviert worden ist. Die Funktion wird mit der Taste  eingeschaltet (auch bei ausgeschalteten Heizpatrone). Das Gerät fängt mit der zuletzt eingestellten Temperatur an zu arbeiten, welche beliebig während des Betriebs, modifiziert werden kann (Tasten  und ).

Wenn die Heizpatrone vor der Aktivierung der Trockenfunktion ausgeschaltet war, so wird das Gerät auch nach Beendigung der Trockenfunktion (nach 2 Stunden) automatisch wieder ausgeschaltet.

Um die Funktion im beliebigen Moment auszuschaalten, Taste  drücken.





Skalieren des Temperaturbereiches

Der Standard — Temperaturbereich für den Heizpatronenbetrieb beträgt 30-60° C. Es besteht die Möglichkeit diesen Bereich entweder zu vergrößern oder zu verkleinern, indem Sie die maximale Temperatur zwischen 45° C und 65° C einstellen (min. Temperatur 30° C bleibt unverändert). Das erlaubt Ihnen eine

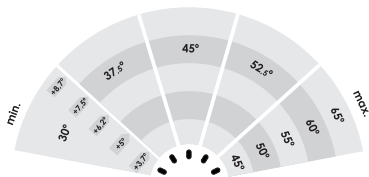
höhere max. Temperatur zu erreichen und zugleich eine genauere Steuerung der Heizpatrone bei niedrigen Temperaturen zu erzielen.

Beispiel: Regelungsbereich bis 45° C (30-45° C) und Änderung um einen Aufsatz (eine Diode) ist als Temperatursteigerung/senkung um 3,75° C zu verstehen. Regelungsbereich bis 65° C (30-65° C) und Änderung um einen Aufsatz ist als Temperatursteigerung/senkung um 8,75° C zu verstehen.



Wenn der Temperaturbereich geändert werden soll, nehmen Sie den Stecker aus der Steckdose heraus. Indem Sie nun die Taste  gedrückt halten, stecken Sie erneut den Stecker in die Steckdose. Auf der Dioden-Anzeige beginnt eine einzelne Diode zu pulsieren. Mit den Tasten  und  wählen Sie eine der 5 max. Temperaturen aus. Die erste Diode zeigt die Temperatur von 45° C an. Alle anderen wie folgt: 50° C, 55° C, 60° C, 65° C. Nach dem Drücken der Taste , werden die Eingaben gespeichert. Die Heizpatrone arbeitet nun mit den neuen Einstellungen.

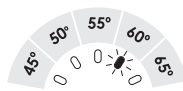

Problembhebung

Problem	Möglicher Grund des Fehlers	Behebung
Heizpatrone ist an das Stromnetz angeschlossen keine der Dioden leuchtet, Heizpatrone heizt nicht.	Das Problem betrifft den Anschluss.	Prüfe den Anschluss des Anschlusskabels und die Steckdose.
Heizpatrone heizt nicht, die externen Dioden blinken wechselweise.	Die Heizpatrone meldet eine Fehlfunktion, der Temperatursensor wurde beschädigt.	Schalte die Heizpatrone aus und warte bis sie abkühlt. Dann schalte sie wieder ein.
	Es kam zur Überhitzung.	Bitte beachten Sie, dass die Leistung der Heizpatrone die empfohlene Leistung des Heizkörpers nicht übersteigt. Prüfen und möglicherweise reduzieren Sie die Temperatur des Heizmediums in der Heizungsinstallation (darf nicht mehr als 82°C sein). Ist der Heizkörper nicht an eine Heizungsanlage angeschlossen, überprüfen Sie ob der Heizkörper richtig befüllt ist.
Heizpatrone heizt trotzdem sie mit der Taste  ausgeschaltet wurde.	Elektronik wurde beschädigt.	Schalte die Heizpatrone aus und warte bis sie abkühlt. Dann schalte sie wieder ein.
Wurde das Problem nicht gelöst, bitte Kontakt mit Ihrem Verkäufer aufnehmen.		

Garantiebedingungen

1. Die Garantie gilt für Heizpatronen, die durch BIAL d.o.o. hergestellt worden sind. Das Modell und die wichtigsten Eigenschaften wurden auf der Verpackung beschrieben.
2. Mit der Produktabnahme bestätigt der Kunde die Vollwertigkeit des Produktes. Bei der Feststellung von jeglichen Mängeln, sollte der Verkäufer sofort daran in Kenntnis gesetzt werden, in anderem Falle wird angenommen, dem Kunden wurde ein mangelfreies Produkt verkauft. Dies betrifft vor allem die Oberfläche der Steuerung.
3. Die Garantie beträgt 24 Monate vom Kaufdatum, jedoch nicht länger als 36 Monate vom Produktionsdatum.
4. Voraussetzung der Inanspruchnahme der Garantieleistung ist der Kaufbeleg. Wird dieser nicht vorgelegt, verfügt der Hersteller über das Recht, den Garantieanspruch abzuweisen.
5. Die Garantie gilt nicht für Schäden, die aus folgenden Gründen entstanden sind:
 - auf Grund einer falschen Montage, Bedienung oder Demontage (nicht mit der Betriebsanweisung übereinstimmend),
 - falscher Einsatzbereich des Heizelementes (nicht mit dessen Bestimmung übereinstimmend),
 - nach Eingriff in das Gerät von dazu unbefugten Personen,
 - aus Schuld des Kunden nach dem Kauf.
6. Die Heizanlage sollte mit Ventilen ausgestattet werden, die eine Demontage des Heizkörpers bzw. Heizpatrone ohne Entleerung der gesamten Anlage ermöglichen. Probleme oder Kosten, die durch das Fehlen solcher Ventile in der Anlage verursacht worden sind, werden nicht von BIAL getragen.
7. Die Bedienungsanleitung gilt als integraler Teil der Garantiekarte und sollte vor Inbetriebnahme des Produktes, gründlich gelesen werden.
8. Der Hersteller verpflichtet sich zur Fehlerbeseitigung innerhalb von 14 Tagen vom Eingang des bemängelnden Produktes in den Firmensitz.
9. Sollte der Fehler nicht beseitigt werden können, stellt der Hersteller ein neues, funktionsfähiges Exemplar mit den gleichen Kenndaten zur Verfügung.



Manual de usuario

Nuestros productos han sido diseñados y fabricados de forma a asegurar que se cumplen todas las exigencias de calidad, funcionalidad y estética. Nos gustaría felicitarle por la compra de este gran producto y le deseamos que lo disfrute.

Radiador eléctrico

Guía para una instalación y un uso seguro.

1. No instale el radiador bajo un punto de toma de corriente.
2. Su radiador eléctrico debe ser llenado con una cantidad cuidadosamente medida de líquido. En caso de pérdida del medio calefactor o en cualquier otro caso que exige un complemento, póngase en contacto con su proveedor.
3. El dispositivo no está equipado con un controlador de temperatura externo.

No use el dispositivo en una pequeña habitación si personas discapacitadas o minusválidas sin supervisión se encuentran dentro. Sólo use el dispositivo si esas personas están bajo constante supervisión.

4. El radiador eléctrico no es un juguete. Los niños menores de 3 años no deberían encontrarse cerca del dispositivo sin la supervisión de un adulto.

Los niños de 3 a 8 años solamente deberían poder usar el radiador cuando haya sido correctamente instalado y conectado. El niño debe estar bajo la supervisión de un adulto o haber sido formado para usar el dispositivo de forma segura, entendiendo los riesgos.

5. Nota: Algunas partes del radiador pueden estar muy calientes y pueden quemar. Preste especial atención a la presencia de niños o personas discapacitadas.
6. Si el dispositivo es usado como secadora de ropa y toallas, asegúrese que los tejidos que se sequen encima sólo hayan sido lavados en agua, evitando el contacto con productos químicos agresivos.
7. Para garantizar la seguridad de los niños muy pequeños, instale la secadora eléctrica de forma que el tubo más bajo esté al menos a 600 mm por encima del suelo.
8. El dispositivo sólo debe ser instalado por un instalador cualificado, de acuerdo con la reglamentación aplicable en materia de seguridad y todas las otras normas.
9. Todas las instalaciones a las que se conecta el dispositivo deben cumplir con la reglamentación aplicable en el país de instalación y uso.
10. Los cables de extensión o adaptadores de enchufe eléctrico no deben ser usados con el fin de alimentar al radiador.

11. El circuito eléctrico al que se conecta el radiador debe tener el relé de sobrecorriente correctos y un disyuntor diferencial (DDR) de 30 mA.

Con la instalación permanente (conexión de cable sin enchufe) también es obligatorio un interruptor que permita desconectar el dispositivo en todos los polos mediante contactos con despeje de 3 mm.

12. La versión de dispositivo etiquetada PB puede ser instalada en los baños en la zona 1, tal y como definido por la legislación aplicable, sujeto a cualquier reglamentación adicional relativa a instalaciones eléctricas en áreas húmedas. Otras versiones del dispositivo pueden ser instaladas en la zona 2 o más allá.

Atención: el dispositivo debe ser instalado fuera del alcance de personas en la bañera, ducha o piscina.

13. Se recomienda usar del dispositivo sólo como se describe en el manual.
14. Asegúrese de que el radiador ha sido instalado en una pared de acuerdo con su manual de instalación.
15. Por favor, reenvíe este manual de instrucciones al usuario final.

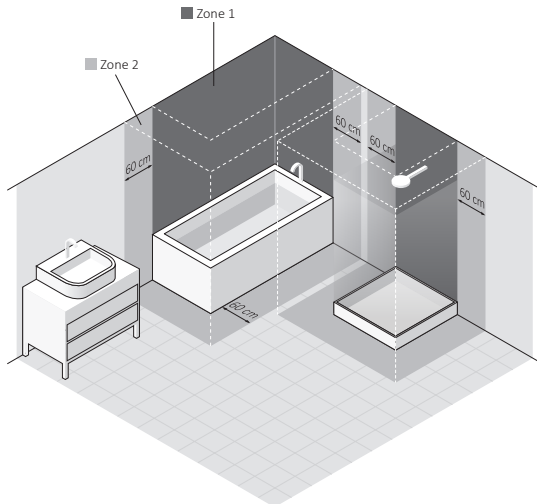
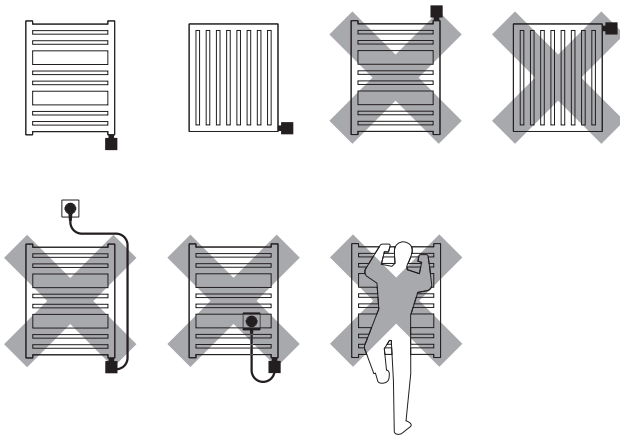

Elemento eléctrico de calefacción

Requisitos de seguridad — instalación

1. El montaje y la conexión del elemento calefactor sólo deben ser realizados por un instalador cualificado.
2. Conecte la unidad a una instalación eléctrica en buen estado (ver los valores nominales del radiador).
3. El encendido del elemento calefactor al aire libre para probar el dispositivo está permitido durante máximo 3 segundos.
4. Nunca pruebe un elemento calefactor que ya está instalado. No encienda el elemento calefactor en un radiador vacío!
5. Asegúrese de que el cable de alimentación no toque las partes calientes del elemento calefactor o radiador.
6. Antes de instalar o retirar el dispositivo, asegúrese de que está desconectado de la fuente de alimentación.
7. No abra el dispositivo — cualquier interferencia con componentes internos anulará la garantía.
8. La potencia de salida del elemento calefactor no debe exceder la potencia de salida de los radiadores para los parámetros 75/65/20°C .

9. La presión en el radiador no debe exceder 10 atm. Asegúrese de que se conserva un cojín de aire en los radiadores eléctricos. En sistemas de calefacción central, deje una válvula abierta para evitar la acumulación de presión debida a la expansión térmica del líquido.
10. El dispositivo está únicamente previsto para uso doméstico.
11. El montaje y la instalación del dispositivo deben ser realizados de acuerdo con la reglamentación local de seguridad eléctrica, incluyendo la instalación únicamente dentro de lugares permitidos. Respete la reglamentación de zonas eléctricas de baño.

Requisitos de seguridad — uso

1. El elemento calefactor debe ser completamente sumergido en el líquido caloportador durante su funcionamiento.
2. Compruebe regularmente el perfecto estado del dispositivo para asegurarse de que su uso es seguro.
3. Si el cable de alimentación está dañado, el dispositivo no debe ser usado. Desenchufe el dispositivo y póngase en contacto con el fabricante o distribuidor.
4. No permita que la carcasa del elemento calefactor se inunde.



5. No use el elemento calefactor en los sistemas de calefacción cuya temperatura de agua sea superior a 82° C
6. El elemento calefactor y el radiador pueden alcanzar altas temperaturas. Por favor tenga cuidado — evite el contacto directo con las partes calientes del equipo.
7. No abra la carcasa del elemento calefactor.
8. En el sistema de calefacción central, asegúrese siempre de que una válvula del radiador permanece abierta.
9. Asegúrese de que los menores de 8 años o más o aquellos con una discapacidad física o mental son supervisados, en caso de uso del dispositivo.
10. El dispositivo no es un juguete. Manténgalo fuera del alcance de los niños.
11. El dispositivo debe ser desconectado de la red durante la limpieza y el mantenimiento.
12. La limpieza del equipo por niños menores de 8 años sólo está permitido bajo la supervisión apropiada.

Uso previsto del dispositivo

El elemento calefactor es un dispositivo eléctrico únicamente destinado a ser instalado en radiadores (independientes o conectados al sistema de calefacción central)

La potencia de salida del elemento calefactor debe corresponder con la salida del radiador para los parámetros de 75/65/20° C.

Información técnica

Marcados de modelo: SW (cable en espiral con clavija)
(tipo de cable de alimentación)

Tipo de conexión eléctrica: Y

Fuente de alimentación: 230 V / 50 Hz

Clase de aislamiento: Clase I

Conexión roscada de toallero: G 1/2"

Clase de protección de la carcasa [IP]: IPx5

Longitud del elemento calefactor:	400	600	800	1000	[W]
	335	365	475	565	[mm]



Instalación o supresión

El fabricante o importador dispone de la información detallada indicando las diferentes maneras de instalar o quitar un elemento calefactor de radiador (ver notas al pie de página al final del manual). A continuación se enumeran algunos de los requisitos y principios básicos que se deben seguir para garantizar un funcionamiento fiable, a largo plazo, del producto.

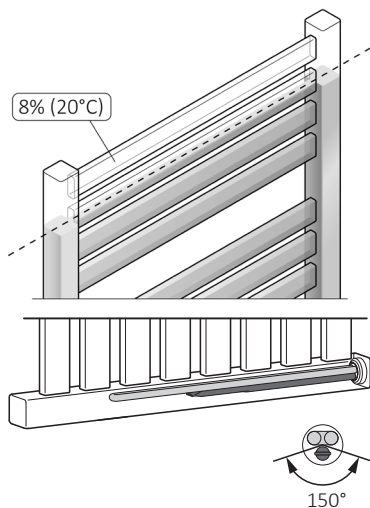

Cuando el elemento calefactor se instala horizontalmente, se debe rotar de tal manera que el único tubo que alberga el sensor de temperatura se coloque lo más bajo posible.

Antes de la instalación o el primer uso:

1. Lea el capítulo *Requisitos de seguridad — Instalación*.
2. Monte el elemento calefactor con la llave correcta (tamaño  22)
3. El elemento calefactor debe ser instalado en el fondo del radiador, perpendicular a los tubos del radiador, preservando al mismo tiempo espacio para una circulación apropiada del medio de calentamiento.
4. Use un medio de calentamiento adecuado para llenar el radiador eléctrico, es decir, (agua, productos especiales a base de agua y glicol para su uso en sistemas de calefacción central, o aceite que cumple con los requisitos del fabricante del radiador y del elemento calefactor).

5. Compruebe la distancia entre los tubos de cada elemento del calefactor y doblelas si es necesario.

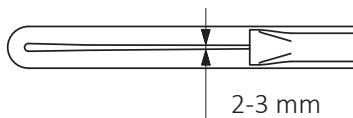
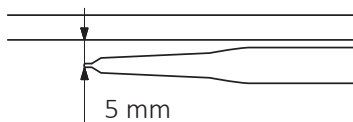

6. No encienda el elemento calefactor si no está completamente sumergido en un medio de calentamiento de radiadores.
7. Asegúrese de la presencia de un cojín de aire para proteger contra una acumulación de presión excesiva dentro del radiador (deje siempre una de las válvulas del radiador abierta).
8. Al llenar el radiador con líquido caliente asegúrese de que la temperatura del líquido no supere los 65° C.
9. Siga las directrices siguientes al conectar la instalación eléctrica:
- Cable marrón — conexión activa al circuito (L).
 - Cable azul — conectar a neutro (N)
 - Cable amarillo y verde — conexión a tierra (PE).

10. Antes de llenar el radiador con un medio de calentamiento, asegúrese que el elemento calefactor está bien montado y que es estanco.

11. En la instalación de calefacción central, el radiador debe ser montado con válvulas permitiendo la desconexión del radiador del resto del sistema.

12. La temperatura del agente calefactor en el sistema de calefacción central no debe superar los 82° C!

Notas previas a la supresión:

- Antes del desmantelamiento definitivo, desconecte el elemento calefactor de la red y asegúrese que el radiador no está caliente.
- Tenga en cuenta que: Un radiador lleno de líquido puede ser muy pesado. Al mover el radiador, asegúrese de tomar las precauciones de seguridad necesarias.
- Antes del desmantelamiento, cierre completamente las válvulas apropiadas y el drenaje del radiador para evitar daños.



Eliminación del producto





Este producto no debe ser eliminado como residuo general, debe ser llevado al punto de recogida apropiado para el reciclaje de dispositivos eléctricos y electrónicos. Esta información es proporcionada por la señal en el producto, manual de usuario y empaque. Información sobre el punto apropiado para dispositivos usados puede ser proporcionada por su autoridad local, el distribuidor del producto o la tienda donde compró este producto. Gracias por sus esfuerzos para proteger el medio ambiente.

Mantenimiento

- Antes de realizar el mantenimiento, desenchufe siempre la unidad del sistema de red.
- Compruebe periódicamente el nivel de fluido en el radiador y asegúrese de que el elemento calefactor está completamente sumergido.
- Limpie el producto con un paño seco o húmedo. En caso de necesidad, use una muy pequeña cantidad de detergente, asegurándose de que no contenga disolventes o abrasivos.

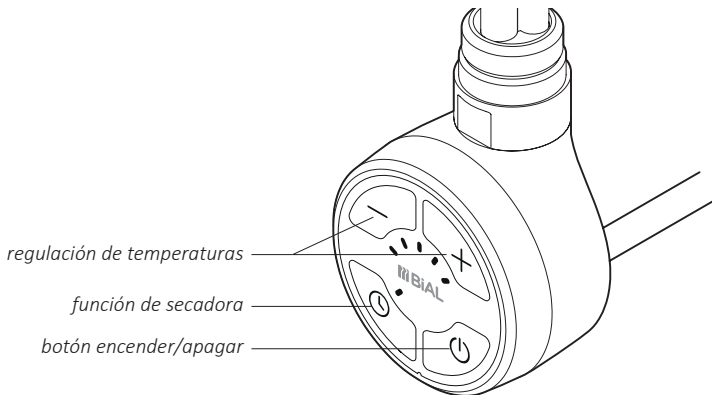
ELS



Encender el dispositivo con el botón  conlleva el calentamiento del radiador hasta la temperatura establecida. Después de alcanzar la temperatura establecida, el dispositivo se apagará y se encenderá regularmente con el fin de mantener la temperatura establecida.

La construcción del dispositivo, así como las características físicas del agente calefactor en el interior del radiador, influyen en la forma en la que el calor se distribuye — la temperatura en los tubos de la parte inferior del radiador (especialmente los dos situados en el fondo del radiador) puede ser inferior a la temperatura de las demás partes del radiador — se trata de un fenómeno normal.

Aumento de temperatura

Con el fin de aumentar la temperatura del radiador, pulse una o varias veces , según sea necesario; el número correcto de dio-

dos empezará a parpadear. El último diodo parpadeando indica la temperatura establecida, mientras que el último diodo que brilla constantemente, indica la temperatura actual. Los diodos restantes empezarán a brillar de forma continua al alcanzar los niveles de temperatura subsiguientes.

Disminución de temperatura

Con el fin de disminuir la temperatura del radiador, pulse una o varias veces  según sea necesario; el número correcto de diodos empezará a parpadear. El último diodo, que brilla de forma continua, indica la temperatura establecida, mientras el último diodo parpadeando indica la temperatura actual. Los diodos restantes empezarán a atenuarse al alcanzar los niveles de temperatura subsiguientes.







Función anti-congelación

Cuando el dispositivo está apagado y la temperatura del entorno del sensor de temperatura cae por debajo de 6°C, el dispositivo se encenderá automáticamente. Esto es para evitar que el agente calefactor en el interior del radiador se congele. La activación del modo Anticongelante es indicado por el parpadeo del diodo del medio.

Función secadora

La secadora enciende el dispositivo durante 2 horas, por ejemplo, con el fin de secar una toalla. Después de este período de tiempo, el dispositivo cambia automáticamente al modo en el que estaba antes del modo secadora.

La secadora se enciende pulsando el botón  (también cuando el dispositivo está apagado). El dispositivo empezará a calentar a la última temperatura establecida. Esta temperatura puede ser modificada según sea necesario mientras el dispositivo está en funcionamiento (botones  y ). Si el dispositivo estaba apagado antes de la activación del modo secadora, entonces se apagará automáticamente cuando el modo secadora se acabe.



Pulse el botón  en cualquier momento para interrumpir el modo secadora.

Calibración del intervalo de temperatura

El intervalo de temperatura estándar del elemento calefactor es de 30-60°C. Es posible aumentar o disminuir ese intervalo estableciendo una temperatura máxima de entre 45°C y 65°C, (temperatura mínima de 30°C se queda sin cambiar). Esto permite al usuario alcanzar una temperatura máxima mayor a la estándar o calentar eficazmente un espacio con el dispositivo en caso de temperaturas más bajas del entorno.

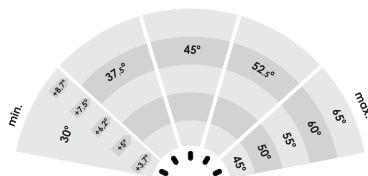
Ejemplo: para la regulación del intervalo de temperatura de hasta 45°C (30-45°C), la modificación de un paso (un diodo) significa aumentar/disminuir la temperatura de 3,75°C, mientras que para la regulación del intervalo de temperatura de hasta 65°C (30-65°C), la modificación de un paso significa aumentar/disminuir de 8,75°C.



Con el fin de modificar el intervalo de temperatura, desconecte el dispositivo y conéctelo de nuevo, mientras pulsa el botón . Un solo diodo empezará a parpadear en la pantalla. Use los botones  y  para establecer una de las 5 posibles temperaturas máximas. El

primer diodo significa 45° C. Los siguientes diodos se refieren a las siguientes temperaturas máximas: 50° C, 55° C, 60° C y 65° C.

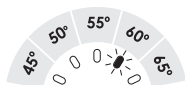

Después de seleccionar el nuevo intervalo de temperatura pulse el botón encender/apagar para guardar los nuevos ajustes.



Resolución de problemas

Problema	Causa posible	Solución
El dispositivo está conectado, ningún diodo está encendido.	Problema con la conexión.	Compruebe la conexión del cable de alimentación, la clavija y la toma de corriente.
El elemento calefactor no calienta, los diodos exteriores parpadean alternativamente.	El sensor de temperatura ha sido dañado.	Desconecte completamente el dispositivo, espere hasta que el radiador se enfríe y conéctelo de nuevo.
	Sobrecalentamiento del dispositivo.	Compruebe y confirme que la potencia nominal del elemento calefactor no excede la potencia recomendada para su radiador. Comprobar y reducir la temperatura del agua en el sistema de calefacción central- no debe exceder 82°C. En versión eléctrica, compruebe si el radiador está lleno correctamente con el fluido de calefacción.
El dispositivo calienta a pesar de apagarlo con el botón Φ .	Electrónica dañada.	Desconecte completamente el dispositivo, espere hasta que el radiador se enfríe y conéctelo de nuevo.
Si el problema persiste, póngase en contacto con su Distribuidor local.		

Términos y condiciones de la garantía

1. Esta garantía cubre un elemento calefactor de BIAL d.o.o.. El nombre del modelo, así como las características del producto están especificadas en el embalaje.
2. Al aceptar la compra del dispositivo, el Cliente confirma que el producto es de pleno valor. El Cliente debe informar inmediatamente al Vendedor de cualquier defecto detectado – de lo contrario, se entenderá que el Producto no tenía ningún defecto en el momento de la compra. Esto se refiere especialmente a defectos o daños de la caja del cuadro de mando.
3. El período de garantía del Producto es de 24 meses desde la fecha de compra, pero debe ser menor a 36 meses desde la fecha de producción.
4. Cualquier reclamación será tratada con la tarjeta de garantía y el comprobante de compra. El fabricante tiene derecho a rechazar cualquier reclamación en caso de no presentar los documentos anteriormente mencionados.
5. Esta garantía no incluye los defectos debidos a:
 - instalación, uso o desmontaje incorrecto (no conforme con el manual),
 - uso incorrecto del elemento calefactor (por ejemplo, para cualquier fin que no esté especificado por el Fabricante como previsto para este tipo de producto),
 - Producto manipulado por personas no autorizadas,
 - cualquier defecto o daño causado por el Cliente después de haber comprado y aceptado el producto.
6. Se debe montar la instalación de calefacción central con válvulas de bloqueo, permitiendo el desmontaje del radiador o del elemento calefactor y su cabezal de control sin necesidad de vaciar todo el conjunto del sistema del medio de calentamiento. Cualquier problema o gasto derivado de la falta de este tipo de válvulas en la instalación no puede ser usado como motivo de reclamación contra BIAL.



7. El Manual de Producto adjunto es un elemento esencial de la Garantía. Por favor, léalo cuidadosamente antes de instalar e usar el producto.
8. El Fabricante está obligado a eliminar cualquier defecto de producción dentro de los 14 días laborables desde la recepción del dispositivo defectuoso en las instalaciones del Fabricante.
9. En caso de que la reparación resulte ser imposible, el Fabricante está obligado a sustituir el Producto defectuoso por una unidad nueva, de pleno valor con los mismos parámetros.

Mode d'emploi

Nos produits ont été conçus et fabriqués pour répondre à toutes les exigences de qualité, de fonctionnalité et d'esthétique. En vous félicitant de votre achat, nous vous souhaitons beaucoup de satisfaction dans l'usage de nos produits.

Radiateur sèche-serviettes

Règles de sécurité pour usage et installation

1. Ne pas installer le radiateur sèche-serviettes directement sous une prise de courant.
2. Le radiateur sèche-serviettes électrique doit être soigneusement rempli de la quantité appropriée du liquide caloporteur. En cas de perte du liquide ou chaque autre cas nécessitant son remplissage, veuillez contacter le revendeur.
3. Cet appareil n'est pas équipé d'un régulateur de température ambiante.

Ne pas l'utiliser dans les petits espaces dans la présence des personnes incapables de quitter la pièce indépendamment, sauf si la surveillance constante est assurée.



4. Le radiateur sèche-serviettes n'est pas un jouet. Ne laisser sans surveillance les enfants de moins de 3 ans autour du radiateur. Les enfants de 3 à 8 ans ne peuvent utiliser l'appareil raccordé et correctement installé que sous la surveillance ou après avoir été formé sur l'usage de l'appareil en toute sécurité.
5. Attention : Certaines parties du radiateur sèche-serviettes peuvent être élevées et peuvent provoquer des brûlures. Porter une attention particulière en cas de la présence des enfants ou des personnes handicapées.
6. Si l'appareil est utilisé comme un sèche-linge, n'y sécher des tissus lavés dans de l'eau seulement.
7. Afin de protéger les enfants de tous dangers, il est conseillé d'installer le radiateur sèche-serviettes de sorte que le tube le plus bas soit positionné au minimum à 600 mm au-dessus du sol.
8. Le radiateur doit être installé par un professionnel qualifié, ayant connaissance des normes de sécurités en vigueur et la mise en place dans les règles de l'art.
9. Toutes installations auxquelles est raccordé l'appareil doivent être conformes aux règlements du pays en vigueur (p.ex. la norme NFC 15.100 pour la France).
10. Pour l'alimentation du kit résistances, il est interdit d'utiliser des rallonges ou des adaptateurs de prises électriques.

11. Tout en connectant le radiateur à l'installation électrique, assurez-vous que le circuit comporte un disjoncteur à courant résiduel (R.C.D.) de 30 mA et un disjoncteur de surintensité approprié. Dans le cas de l'installation permanente (raccordement via un câble droit sans fiche) il est indispensable d'avoir dispositif de coupure omnipolaire à l'aide des contacts de 3 mm est obligatoire.
12. La version de l'appareil marquée PB peut être installée dans les salles de bains dans la zone 1, telle que définie par la loi applicable, sous réserve des règlements distincts relatifs aux installations électriques dans les zones humides.

Autres versions de l'appareil peuvent être installées dans la zone 2 ou au-delà de cette dernière.
13. Utiliser l'appareil uniquement à des buts auxquels il a été destiné et conformément à son mode d'emploi.
14. S'assurer si le radiateur sèche-serviettes a été posé conformément au mode d'emploi.
15. Veuillez passer le matériel ci-dessous à l'utilisateur final du radiateur sèche-serviettes.

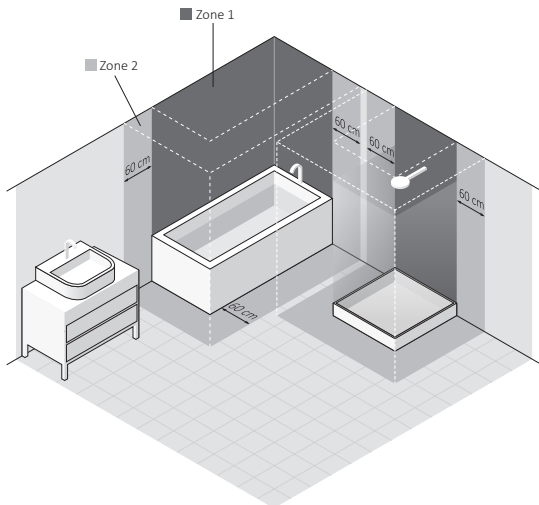
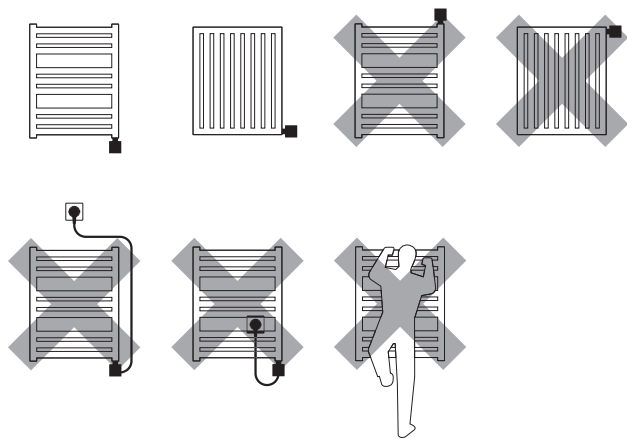

Kit résistance électrique

Consignes de sécurité — installation

1. L'installation du kit résistances ne peut être effectuée que par un installateur professionnel.
2. Raccorder l'appareil uniquement à une installation électrique effectuée correctement (voir données sur la plaque signalétique).
3. Le fonctionnement de l'élément chauffant, sans être immergé, ne peut dépasser les 3 secondes.
4. Il est interdit de mettre en marche l'appareil dans un radiateur sans du liquide.
5. Ne jamais laisser le câble d'alimentation toucher les éléments chauds du kit résistances ou du radiateur.
6. Ne pas mettre sous tension le radiateur lors du montage ou du démontage de celui-ci.
7. Ne pas intervenir à l'intérieur de l'appareil.
8. La puissance du kit résistances ne doit pas dépasser la puissance du radiateur suivant les paramètres 75/65/20 °C du fabricant .

9. La pression dans le radiateur ne doit pas dépasser les 10 atm. A) Version tout électrique : veuillez-vous assurer de laisser un coussin d'air approprié afin de compenser la dilatation du fluide caloporteur. B) Version mixte (raccordé à l'installation eau chaude) veuillez laisser une vanne ouverte afin de laisser la libre dilatation thermique du fluide caloporteur.
10. L'appareil est destiné à un usage domestique et ne doit pas être utilisé à d'autres fins.
11. La mise en place du radiateur doit répondre aux normes et à la réglementation du pays en vigueur. Que ce soit pour un raccordement hydraulique ou électrique.

Consignes de sécurité — usage

1. Pour un bon fonctionnement, l'élément chauffant du kit électrique doit être entièrement immergé dans un liquide caloporteur.
2. Contrôler régulièrement si l'appareil n'a pas été endommagé et s'il est utilisé en toute sécurité.
3. Le câble d'alimentation endommagé, l'appareil ne peut être plus utilisé. Débrancher l'appareil et contacter le fabricant ou le distributeur le plus proche.

4. Ne pas mettre en contact un liquide et le boîtier électrique.
5. Ne jamais raccorder l'appareil à l'installation eau chaude où la température d'eau dans la radiateur peut dépasser 82 °C.
6. Le corps du radiateur ou le kit résistances peuvent atteindre des températures élevées. Rester prudent lors du contact avec l'appareil.
7. Ne jamais ouvrir le boîtier d'appareil.
8. Version mixte (raccordé à l'installation eau chaude) veuillez laisser une vanne ouverte afin de laisser la libre dilatation thermique du fluide caloporteur.
9. L'appareil peut être utilisé par des enfants ou des personnes à capacité réduite seulement sous surveillance d'une tiers personne.
10. Protéger contre les enfants.
11. Entretien : nettoyer une fois l'appareil déconnecté du réseau eau chaude ou électrique.
12. Nettoyage de l'appareil par des enfants de moins de 8 ans seulement en surveillance.

Objectif de fonctionnement

Kit résistances est un appareil électrique destiné à être installé uniquement dans des radiateurs transformés en version électrique ou mixte.

Il est indispensable que la puissance nominale du kit résistances soit rapprochée à la puissance du radiateur selon les paramètres 75/65/20°C.

Données techniques

Indication du modèle : SW (Câble spirale avec fiche)
(type du câble d'alimentation)

Type du raccordement électrique : Y

Alimentation : 230V / 50Hz

Indice de protection de l'appareil : Classe I

Raccordement au radiateur : G 1/2"

Indice de protection du boîtier [IP] : IPx5

Longueur de la résistance chauffante :

400	600	800	1000	[W]
335	365	475	565	[mm]

Installation et démontage

Des informations détaillées sur les différentes façons d'installer ou de démonter un kit résistances dans un radiateur sont disponibles auprès du fabricant ou de l'importateur (voir le bas de page à la fin du manuel). Ci-dessous la liste des exigences et des principes de base qui doivent être suivies pour assurer un fonctionnement fiable de l'appareil à long terme.

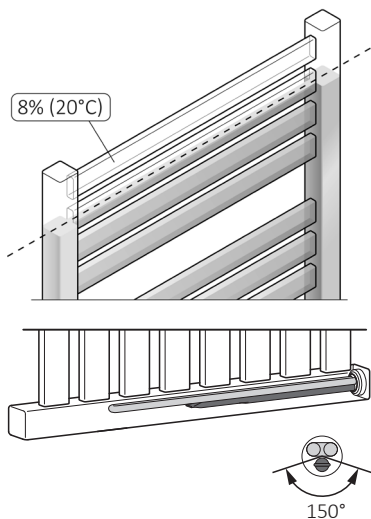

Lors de l'installation du kit résistances horizontalement la tube unique de la résistance avec le capteur doit être située au point le plus bas possible.

Avant d'installer et de mettre en marche l'appareil :

1. Lire attentivement le chapitre : *Consignes de sécurité — installation.*
2. Installer le kit résistances uniquement à l'aide d'une clé plate (taille  22).
3. Installer le kit en bas du radiateur, perpendiculairement aux tubes du radiateur, tout en gradant de l'espace nécessaire pour une circulation correcte du fluide caloporteur.
4. Utiliser uniquement les facteurs appropriés : de l'eau, des produits spéciaux à la base d'eau et de glycol utilisés dans le chauffage central, de l'huile : conformément aux exigences du fabricant du radiateur et du kit résistances.



5. Vérifiez la distance entre les différents tubes de l'élément chauffant et recourbez si nécessaire.

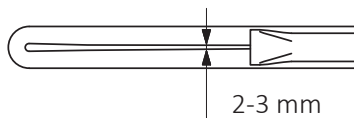
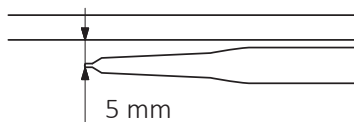

6. Ne jamais mettre en marche le kit résistances si ce dernier n'est pas entièrement couvert du liquide.
7. S'assurer de laisser un coussin d'air approprié afin de compenser la dilatation du fluide caloporteur (version électrique) ou laisser une vanne ouverte afin de laisser la libre dilatation thermique du fluide caloporteur (version mixte).
8. Ne pas remplir le radiateur avec du liquide de température supérieure à 65°C.
9. Brancher le kit résistances selon le schéma :
- Fil marron — phase (L).
 - Fil bleu — neutre (N).
 - Fil jaune-vert — mise à la terre (PE).

10. Avant de remplir le radiateur du liquide s'assurer si la connexion radiateur-kit résistances reste étanche.

11. Installation doit être équipée des vannes permettant d'arrêter le radiateur.

12. Température du fluide dans l'installation ne doit pas dépasser 82°C !

Démontage de l'appareil :

- Débrancher l'appareil et s'assurer si le radiateur n'est plus chaud.
- Attention : radiateur rempli du liquide peut être assez lourd. Garder la prudence.
- Avant le démontage s'assurer si l'eau du radiateur ou de l'installation ne provoquera des dommages (en cas de besoin couper des vannes adéquates, vider le radiateur, etc.).

Recyclage de l'appareil



Ne pas jeter l'appareil avec des déchets ménagers. Retourner-le au point de collecte et de recyclage d'appareils des équipements électriques et électroniques. En informe l'icône sur le produit, sur le mode d'emploi et sur l'emballage. Demander le vendeur ou contacter le fabricant pour trouver le point de collecte et de recyclage le plus proche. Merci de contribuer à la protection de l'environnement.

Entretien

- Débrancher l'appareil avant chaque nettoyage.
- Vérifier régulièrement le niveau du liquide dans le radiateur et maintenir la résistance complètement submergée.
- Nettoyer l'appareil avec un tissu propre et sec ou légèrement humide avec peu de détergent, sans des solvants et des abrasifs.



ELS

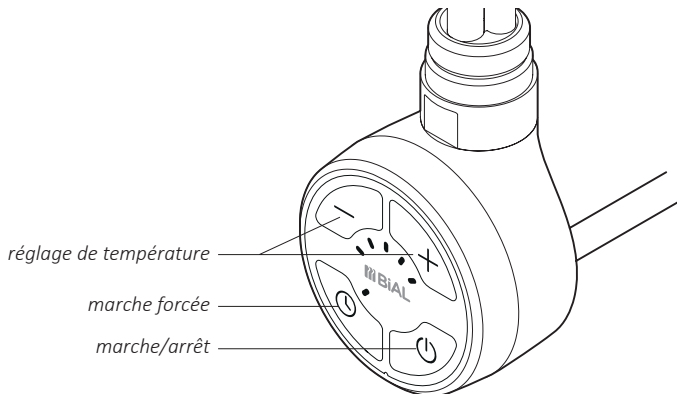

Mise en marche à l'aide du bouton ⊕ provoque le réchauffement du radiateur à la température demandée. Une fois cette température atteinte, l'appareil se met en marche et en arrêt en alternance, tout en maintenant la température indiquée.

Construction de l'appareil, ainsi que les propriétés physiques du fluide caloporteur, provoquent le fait que les tubes inférieures (deux dernières en particulier) restent moins chaudes : cet effet est tout à fait normal.

Augmenter la température

Afin d'augmenter la température, appuyer le bouton ⊕ une ou plusieurs fois jusqu'au moment où le nombre de diodes adéquat se mette à clignoter. Température de consigne est indiquée par la dernière diode clignotante, température actuelle est indiquée par la dernière diode allumée constamment. Diodes s'allument séquentiellement

en fonction de l'augmentation de la température d'appareil.

Baisser la température

Afin de baisser la température, appuyer le bouton ⊖ une ou plusieurs fois jusqu'au moment où le nombre de diodes adéquat se mette à clignoter. Température de consigne est indiquée par la dernière diode allumée constamment, température actuelle est indiquée par la dernière diode clignotante. Les diodes s'éteignent séquentiellement en fonction de l'abaissement de la température d'appareil.

Fonction hors gel (antifreeze)

Si l'appareil est arrêté et la température dans l'environnement du capteur de température descend au-dessous du seuil 6°C,

l'appareil se mettra automatiquement en marche, afin de protéger le fluide caloporteur contre le gel. Fonction ANTIFREEZE active est indiquée par le clignotement de la diode centrale.

Fonction marche forcée

MARCHE FORCÉE met l'appareil en marche pour une durée de 2 heures. Une fois les 2 heures passées, l'appareil reprend le réglage précédent.

Afin de mettre la fonction MARCHE FORCÉE en marche, appuyer \ominus (aussi si l'appareil est en arrêt). Appareil se met en marche avec la température précédemment réglée. Il est également possible de la modifier à tout moment (boutons \oplus et \ominus).

Si, avant la mise en marche de fonction marche forcée, l'appareil restait en arrêt, il s'arrêtera automatiquement une fois le séchage terminé.

Afin d'arrêter la fonction à tout moment, appuyer \ominus .

Graduer la plage de température

La plage de température standard de l'appareil est 30-60°C. Il est possible d'élargir ou de rétrécir la plage de température en réglant la température maximale entre 45°C

et 65°C (température minimale 30°C reste invariable). Cela permet d'atteindre la température maximale plus élevée que la température standard ainsi que de contrôler plus précisément les températures basses.

Exemple : pour la plage à 45°C (30-45°C) la modification d'un réglage (une diode), signifie augmenter/baisser la température de 3,75°C. Pour la plage à 65°C (30-65°C) la modification d'un réglage signifie augmenter/baisser la température de 8,75°C.

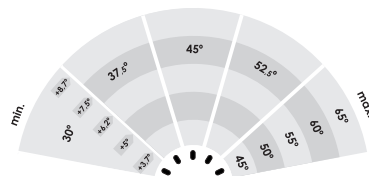

Afin de modifier la plage de température, débrancher la prise tout en appuyant le bouton \ominus et brancher à nouveau. Une diode clignotante apparaît. Régler une de 5 températures maximales possibles à l'aide des boutons \oplus et \ominus . La première diode correspond à une température 45°C. Les diodes suivantes : 50°C, 55°C, 60°C, 65°C.

Après avoir appuyé le bouton \ominus l'appareil reprend le travail avec le nouveau réglage.

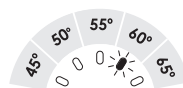

Guide de dépannage

Problème	Cause probable	Action recommandée
Appareil branché, les diodes ne s'allument pas.	Problème du raccordement.	Vérifier le raccordement du câble et la prise.
Appareil ne chauffe pas, les diodes clignotent en alternance.	Capteur de température en panne.	Débrancher l'appareil. Attendre jusqu'au moment où il refroidisse. Brancher à nouveau.
	Surchauffe.	Assurez-vous si la puissance du kit résistances ne dépasse pas la puissance recommandée du radiateur. Vérifier et réduire si nécessaire la température du fluide caloporteur dans l'installation à eau chaude (ne pas dépasser 82°C). Le radiateur ne pas raccordé à l'installation à eau chaude, vérifier s'il a été correctement rempli du fluide caloporteur.
Appareil chauffe malgré la mise en arrêt à l'aide du bouton Φ .	Partie électronique en panne.	Débrancher l'appareil. Attendre jusqu'au moment où il refroidisse. Brancher à nouveau.
Si le problème se répète, contacter le Vendeur.		

Conditions de garantie

1. La garantie concerne le kit résistances électrique fabriqué par BIAL d.o.o. Nom du modèle et les caractéristiques sont indiqués sur l'emballage.
2. Client confirme l'état non défectueux d'appareil à la réception. En cas d'un défaut quelconque, il est obligé d'en informer le Vendeur. Dans le cas contraire, on estimera que le produit n'a pas été défectueux. Cela concerne en particulier la surface du boîtier.
3. La période de garantie est de 24 mois à compter de la date d'achat mais pas plus de 36 mois de la date de fabrication.
4. La base de l'application de garantie est la carte de garantie accompagnée d'une preuve d'achat. Le fabricant se réserve le droit de refuser l'application de la garantie si ces documents ne sont pas présentés ou sont incomplets.
5. La garantie ne s'applique pas en cas des endommagements causés par :
 - montage ou démontage incorrect (non respect des consignes du présent mode d'emploi),
 - usage de la résistance chauffante à des buts auxquels elle n'a pas été destinée,
 - intervention des personnes non autorisées sur le produit,
 - faute du Client après la réception du produit.
6. Le réseau d'installation doit être équipé des vannes d'arrêt permettant le démontage du radiateur ou du kit résistance sans vider le fluide caloporteur de toute installation. Problèmes ou coûts causés par l'absence de telles vannes ne sont pas pris en charge par BIAL.
7. Le mode d'emploi joint fait la partie intégrale de la présente garantie. Il est recommandé d'en prendre connaissance avant tout usage d'appareil.
8. La fabricant s'engage à remédier au défaut dans les 14 jours ouvrables à compter de la date de réception à l'usine du produit endommagé.
9. Si la réparation de l'appareil s'avère impossible, le fabricant s'engage à le remplacer par le produit neuf et identique.



Upute za upotrebu

Naši su proizvodi oblikovani i proizvedeni tako da ispunjavaju sve zahtjeve funkcionalnosti, kvalitete i estetskog izgleda. Čestitamo Vam na kupovini ovog izvrsnog proizvoda i želimo ugodna iskustva pri korištenju.

Električni radijator

Upute za sigurnu montažu i upotrebu

1. Električni radijator nije dopušteno montirati ispod električne utičnice.
2. Vaš električni radijator mora biti napunjen odgovarajućom količinom tekućine. U slučaju istjecanja tekućine ili potrebe za njenom dopunom kontaktirajte vašeg dobavljača.
3. Uređaj nije opremljen mjeračem sobne temperature.

Ovaj uređaj nemojte koristiti bez nadzora u malim prostorijama ako se u njima nalaze djeca ili osobe s posebnim potrebama. Ako su navedene osobe pod stalnim nadzorom, možete uređaj koristiti i u malim prostorijama.

4. Električni grijač nije igračka. Djeci mlađoj od 3 godine uređaj ne smije biti dostupan bez nadzora odrasle osobe.

Djeca u dobi od 3 do 8 godina mogu rukovati uređajem pod uvjetom da je on pravilno montiran i priključen na električnu mrežu. Djeca moraju biti pod nadzorom odraslih, odnosno, odrasli ih moraju osposobiti za korištenje uređaja i upoznati ih s opasnostima.

5. Pozor: Neki dijelovi radijatora mogu biti vrelli i prouzročiti opekline. Posebna pozornost je potrebna ako su prisutna djeca ili osobe s posebnim potrebama.
6. Ako uređaj koristite za sušenje odjeće ili ručnika, osigurajte da tkanine budu oprane u vodi i izbjegavajte dodir s agresivnim kemikalijama.
7. U cilju sigurnosti jako male djece radijator montirajte tako da vanjska cijev radijatora od poda bude udaljena najmanje 600 mm.
8. Uređaj mora montirati i priključiti stručna osoba, sukladno važećim zakonima, sigurnosnim zahtjevima i drugim propisima.
- 9 Sve instalacije s kojima je uređaj povezan moraju ispunjavati zahtjeve propisane zakonom i odgovarajućim propisima koji su na snazi u državi u kojoj se uređaj instalira.
10. Električni nastavci i električni adapteri ne smiju se koristiti za napajanje električnog grijača.

11. Kada priključite radiator na električnu struju, pobrinite se, da ima električna instalacija ugrađen prekidač preostale napetosti (30mA) i propisno zaštitu od prenapona.

Pri stalnom priključku na električnu struju (kabelski priključak bez utikača), obavezna je upotreba omni-polnog prekidača, za prekidanje uređaja na polovima, sa kontaktnim tačkama sa razmakom između kontakta od 3 mm.

12. Uređaji označeni naljepnicom PB mogu se ugrađivati u kupaonice u zonu 1 kako zahtijeva lokalno zakonodavstvo ili drugi propisi za ugradnju električnih uređaja u vlažne prostorije. Druge verzije uređaja mogu se ugrađivati u zonu 2 ili izvan te zone.

Pozor: uređaj mora biti instaliran izvan dosega osoba u kadi, tuš kabini ili bazenu.

13. Uređajem se mora upravljati isključivo onako kako je navedeno u uputama.
14. Osigurajte da električni radiator bude montiran na zid u skladu s uputama.
15. Molimo da ove upute prosljedite do krajnjeg korisnika.

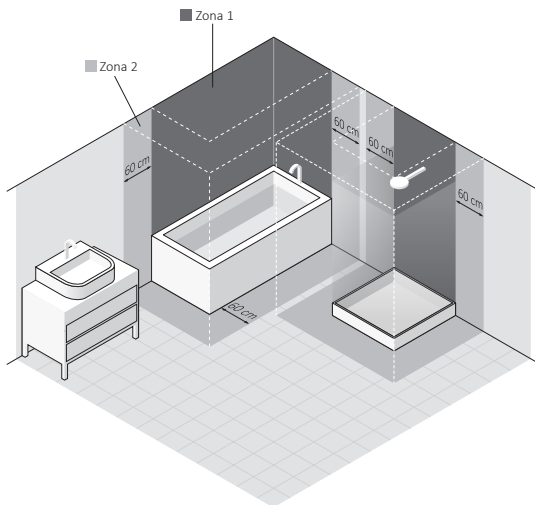
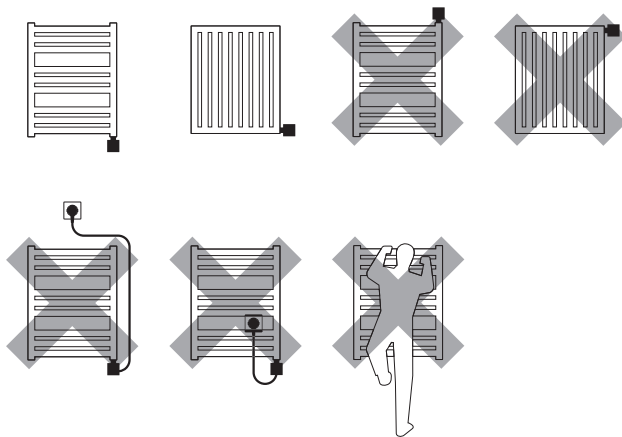

Električni grijač

Sigurnosni zahtjevi – montaža

1. Montažu i priključivanje električnog grijača treba obaviti isključivo osoba koja je stručno osposobljena za to.
2. Uređaj priključite na ispravnu električnu instalaciju (pogledajte tehničke podatke električnog grijača).
3. Priključivanje električnog grijača za potrebe ispitivanja njegovog rada (grijače tijelo je u zraku) dopušteno je najduže 3 sekunde.
4. Nikada nemojte testirati električni grijač koji je već ugrađen. Ne uključujte električni grijač u praznom radijatoru, bez medija-tekućine.
5. Nemojte dopustiti da napojni kabel dodiruje dijelove električnog grijača ili radijatora.
6. Prije nego što počnete montažu ili demontažu uređaja, uvjerite se da električni grijač nije priključen na električnu mrežu.
7. Ne otvarajte kućište uređaja – bilo kakvo posezanje u unutrašnjost uređaja poništava tvorničko jamstvo.
8. Snaga električnog grijača ne smije premašiti nominalnu toplotnu snagu radijatora za parametre 75/65/20°C.

9. Tlak u radiatoru ne smije prelaziti 10 atm. Osigurajte da u električnom radiatoru postoji zaštitni zračni jastuk. U slučaju priključivanja električnog radiatora i na toplovodnu mrežu ostavite jedan otvoren ventil kako biste spriječili povećanje tlaka zbog termičke ekspanzije tekućine.
10. Uređaj je namijenjen samo za kućnu upotrebu.
11. Priključci i instalacije uređaja trebaju da budu izvedeni u skladu s lokalnim zakonodavstvom i propisima za priključivanje na električnu mrežu uključujući i moguće dozvole. Poštujte propise koji se odnose na sigurnosne zone u kupaonici.

Sigurnosni zahtjevi — upotreba

1. Tijekom rada električni grijač mora biti potpuno potopljen u tekućini koja se zagrijeva (vodi).
2. U cilju sigurnosti redovito kontrolirajte uređaj i provjerite da ne postoji kakvo oštećenje.
3. U slučaju oštećenja priključnog kabela uređaj se ne smije koristiti. Uređaj tada isključite i kontaktirajte proizvođača ili distributera.
4. Spriječite prodor vode u kućište električnog grijača.

5. Električni grijač nemojte koristiti u sustavima za grijanje kod kojih temperatura premašuje 82°C.
6. Električni grijač i radiator mogu se zagrijati do visokih temperatura. Molimo imajte to na umu i izbjegavajte kontakte s vrelim dijelovima uređaja.
7. Ne otvarajte kućište električnog grijača.
8. U slučaju priključivanja na toplovodnu mrežu, osigurajte da ventil na radijatoru bude stalno otvoren.
9. Osigurajte da djeca starija od 8 godina i osobe s posebnim potrebama uređajem upravljaju pod nadzorom odrasle osobe.
10. Ovaj uređaj nije igračka. Osigurajte da uređaj ne bude u doseg djece.
11. Za vrijeme čišćenja i održavanja uređaj mora biti isključen iz električne mreže.
12. Djeca mlađa od 8 godina uređaj mogu čistiti samo uz odgovarajući nadzor.

Namjena uređaja

Električni grijač je uređaj namijenjen za ugradnju isključivo u radijatore (samostalne ili priključene na centralni sustav grijanja).

Snaga električnog grijača ne smije prelaziti nominalnu toplotnu snagu radijatora čiji parametri su 75/65/20°C.

Tehničke informacije

Oznake modela: SW (spiralni kabel s utikačem)
(vrsta električnog kabela)

Tip priključka: Y

Napajanje: 230 V / 50 Hz

Vrsta električne izolacije: razred I

Priključna dimenzija za ugradnju: G 1/2"

Razred zaštite kućišta [IP]: IPx5

Duljina grijaćeg elementa:	400	600	800	1000	[W]
	335	365	475	565	[mm]



Montaža ili demontaža

Podrobnije informacije o različitim načinima ugradnje i demontaže električnog grijača u radiator su dostupne kod proizvođača ili uvoznika (pogledajte informacije na kraju ovih uputa). U nastavku su predočeni osnovni zahtjevi i preporuke, koje morate poštovati da biste osigurali dugoročan i pouzdan rad proizvoda.

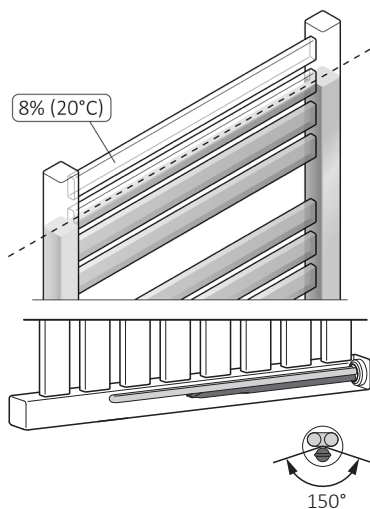

Kod vodoravne montaže grijaćeg elementa, jedna cijev (kapilara) gdje se nalazi senzor temperature, treba biti postavljena tako da bude što bliže dnu radijatora.

Prije montaže i prvog korištenja:

1. Pročitajte poglavlje *Sigurnosni zahtjevi — montaža*
2. Za ugradnju električnog grijača u radiator koristite se odgovarajućim zavijačem (br. 22).
3. Električni grijač mora biti ugrađen u donji dio radijatora, vertikalno u cijev kako biste omogućili odgovarajuću cirkulaciju tekućine koja se zagrijeva.
4. Za punjenje radijatora upotrebljavajte odgovarajuću tekućinu (voda, posebni proizvodi koji se zasnivaju na mješavini vode i glikola za upotrebu u toplovodnim mrežama, ulje koje odgovara zahtjevima proizvođača radijatora i električnog grijača).

5. Provjerite udaljenosti između pojedinih cijevi grijaćih elemenata i savijte ako je potrebno.

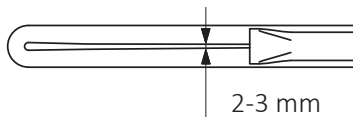
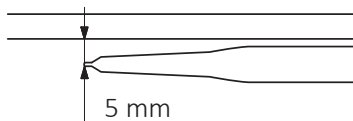

6. Električni grijač ne uključujte ako drška električnog grijača nije u cijelosti potopljena u grijaču tekućinu.
7. Budite sigurni da u u gornjem dijelu radijatora postoji odgovarajući zračni jastuk koji onemogućuje povećanje tlaka u radijatoru (kod priključenja na toplovodnu mrežu ventil mora biti stalno otvoren).
8. Ako radijator punite vrućom tekućinom, budite sigurni da temperatura tekućine ne prelazi 65°C.
9. Kod priključenja na električnu mrežu poštujujte dodatne zahtjeve .
- Smeđa žica – priključuje se na fazni vodič (L).
 - Plava žica – priključuje se na vodič nulte faze (N).

c. Žuto-zelena žica – uzemljenje (PE).

10. Prije punjenja radijatora grijaćom tekućinom provjerite da je električni grijač ugrađen pravilno i da je zaptiven.
11. Kod radijatora koji je priključen na toplovodnu mrežu, moraju biti instalirani ventili koji omogućuju neometanu demontažu sa sustava centralnog grijanja.
12. Temperatura u toplovodu centralnog grijanja ne smije prelaziti 82°C!

Upozorenja prije demontaže

- Prije početka demontaže električni grijač isključite iz električne mreže i provjerite da radijator nije vreo.
- Pozor: Radijator napunjen grijaćom tekućinom može biti jako težak. Prije demontaže radijatora poduzmite odgovarajuće sigurnosne mjere.
- Prije demontaže zatvorite odgovarajuće ventile te iz njega isпустite vodu kako biste izbjegli moguća oštećenja.



Odlaganje proizvoda





Ovaj se proizvod ne smije odlagati u kontejnere za smeće. Odložite ga na odgovarajuće sabirna mjesta namijenjena za recikliranje električnih i elektroničkih uređaja. Na to ukazuje simbol koji se nalazi na proizvodu, uputama i ambalaži proizvoda. Informaciju o sabirnim mjestima za odlaganje uređaja potražite kod lokalnih vlasti, distributera ili na prodajnom mjestu na kojem ste uređaj kupili. Hvala vam što pomažete očuvanju čistoga okoliša.

Održavanje

- Prije početka održavanja uređaj uvijek isključite iz električne mreže.
- Povremeno kontrolirajte količinu grijaćeg medija u radiatoru i omogućite da cijelo grijaće tijelo bude potopljeno u vodi.
- Proizvod čistite suhom ili vlažnom krpom. Ako je to potrebno, upotrijebite jako malu količinu sredstva za čišćenje koje ne sadrži štetne otopine i abrazive.

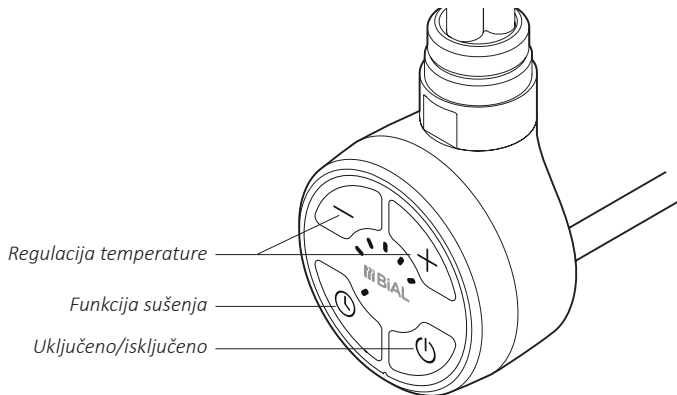
ELS



Uređaj upalite pritiskom na gumb  i radiator će se ugrijati do podešene temperature. Kad podešena temperatura bude dosegnuta grijače tijelo će se isključiti pa povremeno uključivati kako bi održavalo podešenu temperaturu.

Konstrukcija radijatora kao i karakteristike električnog grijača u radijatoru utječu na način raspodjele toplote – temperature radijatora. Temperatura na donjem dijelu radijatora (osobito na dvjema najnižim točkama) može biti niža nego na gornjem dijelu radijatora. To je normalna pojava.

Povećavanje temperature

Ako temperaturu radijatora želite povećati, pritisnite gumb  jednom ili više puta i odgovarajući broj dioda će početi bljeskati. Zadnja bljeskajuća dioda pokazuje podešenu temperaturu dok trenutno dosegnutu temperaturu pokazuje zadnja dioda koja kon-

stantno svijetli. Preostale diode će svijetliti postojano kada bude dosegnuta podešena temperatura.

Smanjenje temperature

Ako temperaturu radijatora želite smanjiti, pritisnite gumb  jednom ili više puta i odgovarajući broj dioda će početi bljeskati. Zadnja dioda koja konstantno svijetli pokazuje podešenu temperaturu dok trenutno dosegnutu temperaturu pokazuje zadnja bljeskajuća dioda. Preostale diode će se početi gasiti kako bude postizana sve niža temperatura radijatora.





Sprječavanje zamrzavanja

Kad je uređaj isključen i indikator temperature električnog grijača ustanovi pad temperature ispod 6°C, električni grijač će se



automatski ponovno uključiti. Ta funkcija onemogućuje zamrzavanje grijačeg medija (tekućine) u radiatoru. Na aktiviranje te funkcije ukazuje bljeskajuća dioda na sredini uređaja.

Funkcija sušenja

Funkcija sušenja uključuje uređaj na 2-satno grijanje u cilju sušenja ručnika. Nakon isteka tog vremena uređaj se automatski vraća u stanje prije aktiviranja funkcije sušenja. Funkcija sušenja aktivira se pritiskom na gumb  (pa i kad je električni grijač isključen). Uređaj će početi grijati na temperaturi koja je podešena posljednja. Temperatura grijanja podešava se okretanjem gumba  ili . Ako je prije aktiviranja funkcije sušenja električni grijač bio isključen, nakon isteka vremena predviđenog za sušenje uređaj će se automatski isključiti. Ako želite isključiti funkciju sušenja pritisnite gumb .



Određivanje temperaturnog raspona

Standardni temperaturni raspon električnog grijača je 30-60°C. Temperaturni raspon može se povećati ili sniziti podešavanjem maksimalne temperature između 45°C i 65°C (minimalna temperatura 30°C ostaje nepromijenjena). To korisniku dopušta postizanje maksimalnu temperaturu koja je viša

od standardno podešene, odnosno, optimalnije grijanje prostora u razdoblju niskih temperatura.

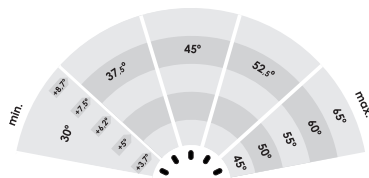
Primjer: Za podešavanje temperaturnog raspona do 45°C (30-45°C) promjena za jednu fazu (jedna dioda) znači povećanje/snižavanje temperature za 3,75°C, dok pri podešavanju temperaturnog raspona do 65°C (30-65°C) promjena za jednu fazu (jedna dioda) znači povećanje/snižavanje temperature za 8,75°C.



Da biste izmijenili temperaturni raspon uređaj isključite i ponovno ga uključite dužim pritiskom na gumb . Jedna dioda na displeju će početi bljeskati, Pritiskom na gumb  ili  možete postaviti 5 mogućih maksimalnih temperatura. Prva dioda predstavlja 45°C. Sljedeće diode predstavljaju temperature 50°C, 55°C, 60°C, 65°C.

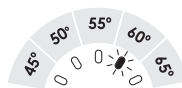

Nakon postavke novog temperaturnog raspona pritisnite gumb  kako biste memorirali nova podešavanja.

Otklanjanje problema

Problem	Mogući uzrok	Rješenje
Uređaj je uključen, nijedna dioda ne svijetli.	Problemi s priključivanjem	Provjerite električni kabel, utičnicu i električni priključak.
Električni grijač ne grije, diode bljeskaju naizmjenično.	Temperaturni senzor radi ispravno.	Isključite uređaj. Pričekajte da se radijator potpuno ohladi. Ponovno priključite uređaj.
	Pregrijavanje radijatora	Provjerite dali snaga električnog grijača nije veća od deklariranu toplinsku snagu radijatora. Provjerite i smanjite temperaturu vode u centralnom grijanju, koja ne sme da bude veća od 82°C. Kod varijante grijanja samo sa električnim grijačem provjerite, dali je radiator pravilno napunjen sa medijem.
Uređaj grije unatoč pritisku na gumb Φ .	Elektronika ne radi ispravno.	Isključite uređaj. Pričekajte da se radijator potpuno ohladi. Ponovno priključite uređaj.
Ako se problem ponovi, molimo kontaktirajte lokalnog distributera.		



Garancijska izjava

1. Predmet ove garancije je električni grijač BIAL d.o.o. Ime i vrsta modela navedeni su na ambalaži.
2. Preuzimanjem ovog uređaja pri kupovini kupac potvrđuje punu vrijednost proizvoda. U slučaju da budu ustanovljene neke nepravilnosti, kupac o tome treba odmah izvijestiti prodavača. U suprotnom smatrat će se da je proizvod u trenutku preuzimanja bio ispravan. To se poglavito odnosi na nepravilnosti i oštećenja na kontrolnoj ploči.
 - rukovanja proizvodom od strane neovlaštenih osoba
 - oštećenja i pogrešaka koje je prouzročio kupac-korisnik nakon kupovine i preuzimanja proizvoda.
3. Garancijski rok proizvoda je 24 mjeseca od datuma kupovine, ali ne više od 36 mjeseci od datuma proizvodnje.
4. Reklamacije će se uvažavati na temelju garancijskog lista i računa o prodaji. U slučaju da kupac ne predoči te dokumente, proizvođač ima pravo odbiti reklamaciju.
5. Garancija ne obuhvaća nepravilnosti koje su posljedica:
 - nepravilne montaže, upotrebe i demontaže (ako nisu izvedene prema uputama).
 - neprimjerenog korištenja električnog grijača (n.p.r. u svrhu koju za taj proizvod proizvođač nije naveo)
6. Na instalaciji sustava za grijanje trebaju biti ugrađeni zaporni ventili koji omogućuju montažu i demontažu električnog grijača, a da pri tome nije potrebno pražnjenje grijačeg medija iz cijelog sustava. Nepravilnosti i dodatne troškove koji su posljedica neugradnje takvih ventila zatvarača BIAL neće priznati kao predmet reklamacije.
7. Priložene upute za upotrebu su sastavni dio Garancije. Molimo pažljivo pročitajte upute prije montaže i korištenja proizvoda.
8. Proizvođač je dužan otkloniti greške na proizvodu u roku od 14 dana od prijema reklamacije i preuzimanja proizvoda u svojim poslovnim prostorima.
9. U slučaju da greška ne može biti otklonjena, proizvođač je dužan zamijeniti proizvod novim koji ima iste funkcije i tehničke parametre.

Manuale d'uso

I nostri prodotti sono stati progettati e realizzati in modo tale da garantire che tutti i requisiti di qualità, di funzionalità e di estetica siano soddisfatti. Vi ringraziamo per la Vs. scelta e vi auguriamo un piacevole utilizzo.

Radiatore elettrico

Guida per l'installazione ed un sicuro utilizzo

1. Non installare il riscaldatore/dispositivo sotto la presa di corrente
2. Il radiatore elettrico deve essere riempito con una quantità accuratamente misurata di liquido. In caso di perdita del liquido di riscaldamento o per qualsiasi altra informazione, contattare il rivenditore.
3. Il dispositivo non è dotato di un regolatore di temperatura ambiente.

Non utilizzarlo in piccole stanze dove possono esserci persone disabili (incapaci di lasciare la stanza), a meno che sia previsto un costante controllo.

4. Il dispositivo elettrico non è un giocattolo. I bambini sotto i 3 anni non devono poter interagire con il dispositivo, senza un adeguato controllo.
I bambini dai 3 agli 8 anni, se sono supervisionati o sono stati addestrati per operare in sicurezza e per comprendere i rischi, possono azionare il dispositivo solo quando questo è correttamente installato e collegato.
5. Nota: Durante il funzionamento, alcune parti del radiatore può essere molto calde e possono causare scottature. Prestare particolare attenzione alla presenza di bambini o di persone con disabilità.
6. Se il dispositivo è usato come asciugatore di vestiti e di asciugamani, i capi devono essere lavati in sola acqua.
7. Al fine di proteggere i bambini molto piccoli, installare il dispositivo elettrico in modo tale che il tubo più basso del radiatore sia ad almeno 600 mm sopra il pavimento.
8. L'apparecchio deve essere installato solo da un installatore qualificato in conformità con tutte le normative vigenti in materia di sicurezza e con altre norme locali.
9. Tutti gli impianti a cui è collegato il dispositivo devono essere conformi alle normative vigenti nel paese, sia per l'installazione che per l'utilizzo.
10. Prolunghe di cavi elettrici o adattatori elettrici non devono essere utilizzati per alimentare il dispositivo.

11. Durante il collegamento del radiatore all'impianto elettrico, accertarsi che il circuito abbia un interruttore di corrente residua da 30mA (differenziale) e un interruttore di sovracorrente appropriato. In caso di collegamento elettrico fisso (senza spina), è anche obbligatorio un interruttore omnipolare che scolleghi il dispositivo su tutti i poli, la cui distanza di separazione deve essere di almeno 3 mm.
12. Il dispositivo nella versione PB può essere installato nella Zona 1, come definito dalle normative vigenti, soggetto ad una differente regolamentazione che riguarda gli impianti elettrici in ambienti umidi.

Le altre versioni del dispositivo possono essere installate in Zona 2 od oltre.
13. Il dispositivo è raccomandato per gli usi unicamente descritti nel manuale.
14. Assicurarsi che il dispositivo sia stato installato sulla parete conformemente al suo manuale di installazione.
15. Si prega di inoltrare questo manuale di istruzioni all'utente finale.

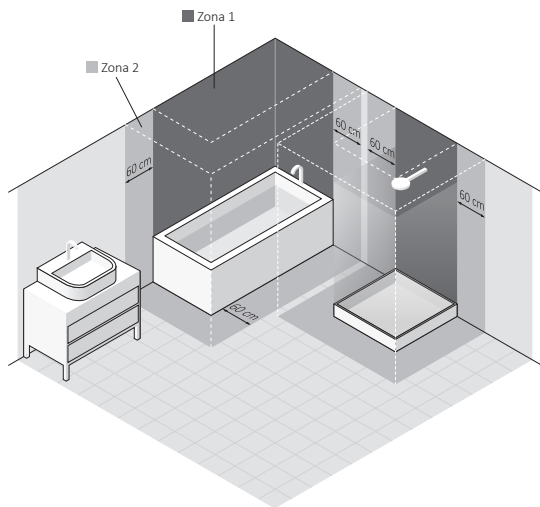
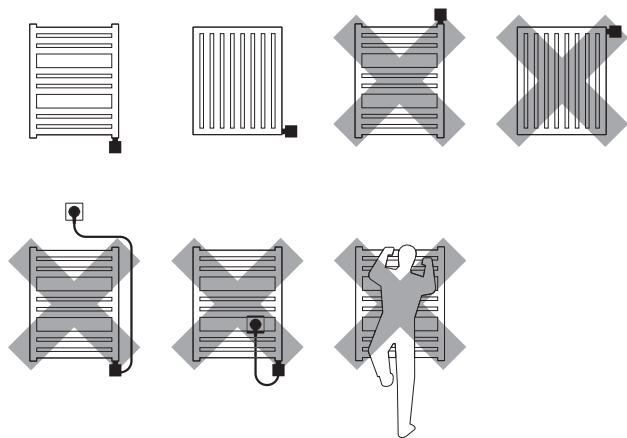

Elemento elettrico riscaldante

Requisiti di sicurezza — installazione

1. Il montaggio e il collegamento dell'elemento riscaldante / resistenza deve essere eseguito solo da un installatore qualificato.
2. Collegare l'unità ad un appropriato impianto elettrico (consultare i dati sulla targhetta).
3. L'accensione dell'elemento riscaldante all'aria aperta per la prova / test è consentita per un massimo di 3 secondi.
4. Non testare l'elemento scaldante se è già installato — non accenderlo in un radiatore vuoto!
5. Assicurarsi che il cavo di alimentazione non tocchi le parti calde della resistenza o del radiatore.
6. Prima di installare o rimuovere il dispositivo, assicurarsi che sia scollegato dall'impianto elettrico.
7. Non aprire il dispositivo — qualsiasi interferenza con i componenti interni invaliderà la garanzia.
8. La potenza termica della resistenza non deve superare la potenza termica dei radiatori secondo i parametri 75/65/20° C.

9. La pressione nel radiatore non deve superare le 10 atm. Per evitare un accumulo eccessivo di pressione causato dall'espansione termica del liquido, nei radiatori elettrici assicurarsi di lasciare un'adeguata quantità d'aria (cuscino d'aria), mentre nei radiatori misti, cioè collegati agli impianti di riscaldamento, lasciare una valvola aperta.
10. L'apparecchio è destinato solo all'uso domestico.
11. Il montaggio e l'installazione del dispositivo deve essere eseguito in conformità a tutte le normative locali per la sicurezza elettrica, compreso l'installazione nelle sole posizioni consentite (zone elettriche del bagno).

Requisiti di sicurezza — uso

1. La resistenza del dispositivo deve essere completamente immerso nel liquido durante il suo funzionamento.
2. Controllare regolarmente che il dispositivo non sia danneggiato per assicurarsi che sia sicuro da usare.
3. Se il cavo di alimentazione è stato danneggiato il dispositivo non deve essere utilizzato. Scollegare il dispositivo e contattare il produttore o il distributore.

4. Non permettere che la custodia dell'elemento riscaldante venga sommerso o bagnato.
5. Non utilizzare il dispositivo negli impianti di riscaldamento dove la temperatura dell'acqua supera gli 82° C.
6. La resistenza e il radiatore possono raggiungere temperature elevate. Si prega di essere prudenti — evitare il contatto diretto con le parti calde delle apparecchiature.
7. Non aprire la custodia dell'elemento riscaldante.
8. Nei radiatori misti, cioè collegati al sistema di riscaldamento, assicurarsi sempre che una valvola del radiatore rimanga aperta.
9. Assicurarsi che i bambini o le persone con ridotte capacità psicofisiche-sensoriali siano supervisionati se utilizzano il dispositivo.
10. L'apparecchio non è un giocattolo. Tenere fuori dalla portata dei bambini.
11. L'apparecchio deve essere scollegato dall'impianto elettrico durante la pulizia e la manutenzione.
12. La pulizia effettuata da bambini di età inferiore agli 8 anni è consentita solo sotto opportuna supervisione.

Destinazione d'uso del dispositivo

Il riscaldatore è un dispositivo elettrico destinato esclusivamente all'installazione in radiatori (elettrici o misti, cioè collegati al sistema di riscaldamento).

La potenza termica della resistenza del dispositivo dovrebbe essere scelta in base alla potenza termica nominale del radiatore secondo i parametri di installazione 75/65/20° C.

Informazioni Tecniche

Versione del dispositivo: SW (cavo a spirale con spina)
(in funzione del tipo dei cavo di alimentazione)

Tipo di collegamento elettrico: Y

Alimentazione: 230 V / 50 Hz

Classe di isolamento elettrico: Classe I

Filetto di collegamento dello scaldasalvietta: G 1/2"

Grado di protezione della custodia [IP]: IPx5

Lunghezza dell'elemento riscaldante / resistenza:	400	600	800	1000	[W]
	335	365	475	565	[mm]

Installazione o rimozione

Le informazioni dettagliate circa le differenti modalità di installazione o di rimozione dell'elemento riscaldante del radiatore sono disponibili dal produttore o dall'importatore (vedere le note alla fine del manuale). Di seguito elenchiamo alcuni requisiti e principi base che devono essere seguiti per garantire un funzionamento affidabile e a lungo termine del dispositivo.

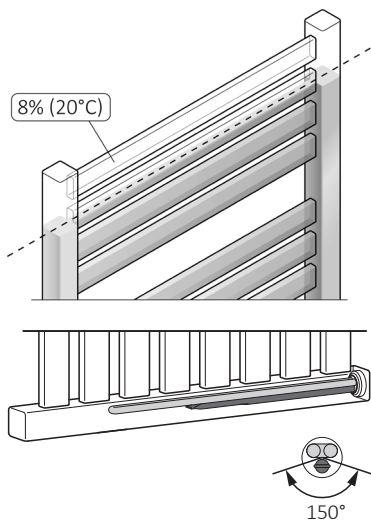

Quando si installa l'elemento riscaldante orizzontalmente, il capillare singolo con il sensore di temperatura deve essere posizionato nel punto più basso possibile.

Prima dell'installazione o del primo utilizzo:

1. Leggere il capitolo *Requisiti di sicurezza – installazione*.
2. Montare l'elemento riscaldante con la chiave corretta (misura  22).
3. L'elemento riscaldante deve essere installato nella parte inferiore del radiatore, perpendicolare ai tubi del radiatore, preservando lo spazio necessario alla corretta circolazione del liquido di riscaldamento.
4. Utilizzare un adeguato liquido di riscaldamento per il riempimento del radiatore (acqua, prodotti speciali a base di acqua e glicole per l'utilizzo in impianti di riscaldamento, olio conforme con i requisiti del produttore del radiatore e dell'elemento riscaldante).



5. Verificare la distanza tra i singoli capillari dell'elemento riscaldante e, se necessario, piegarli.

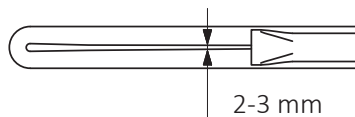
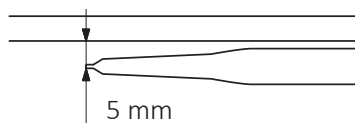

6. Non accendere il dispositivo se la resistenza non è completamente immersa nel liquido di riscaldamento del radiatore.
7. Per evitare un accumulo eccessivo di pressione causato dall'espansione termica del liquido, nei radiatori elettrici assicurarsi di lasciare un'adeguata quantità d'aria (cuscino d'aria), mentre nei radiatori misti, cioè collegati agli impianti di riscaldamento, lasciare una valvola aperta.
8. Quando si riempie il radiatore con un liquido caldo assicurarsi che la sua temperatura non superi i 65° C.
9. Seguire le seguenti istruzioni quando si collega il dispositivo all'impianto elettrico:
- Filo marrone — Fase (L)
 - Filo blu — Neutro (N)

c. Filo giallo e verde — Terra (PE).

10. Prima del riempimento del radiatore con il liquido di riscaldamento, assicurarsi che l'elemento riscaldante sia stato montato correttamente per garantire la tenuta stagna.
11. L'impianto di riscaldamento deve essere dotato di valvole che consentano lo smontaggio del radiatore dal resto dell'impianto.
12. La temperatura del liquido di riscaldamento nell'impianto di riscaldamento non deve superare gli 82° C!

Note prima della rimozione:

- Prima dello smontaggio permanente, scollegare il dispositivo dall'impianto elettrico ed assicurarsi che il radiatore non sia caldo.
- Siate consapevoli che un radiatore riempito con del liquido può essere molto pesante. Quando si sposta il radiatore, assicurarsi che si prendano tutte le necessarie precauzioni di sicurezza.
- Prima dello smontaggio, chiudere le valvole appropriate e drenare il radiatore per evitare qualsiasi eventuale danno causato dalla acqua rimasta all'interno del radiatore.

Smaltimento del prodotto



Questo prodotto non deve essere smaltito come rifiuto generico ma deve essere portato nel punto di raccolta per il riciclo delle apparecchiature elettriche ed elettroniche. Questa informazione è fornita dal simbolo sul prodotto, sul manuale e sull'imballaggio. L'informazione sul punto appropriato per lo smaltimento dei dispositivi utilizzati può essere fornita dal proprio distributore locale o dal produttore del prodotto.

Vi ringraziamo per l'impegno verso la tutela dell'ambiente.

Manutenzione

- Prima di eseguire la manutenzione, staccare sempre la spina dell'unità dalla rete elettrica.
- Verificare periodicamente il livello del liquido nel radiatore e assicurarsi che la resistenza sia completamente sommersa.
- Pulire il prodotto solo con un panno asciutto o umido, o con una piccola quantità di detersivi, che non contenga solventi o sostanze abrasive.



ELS

- Pulsanti per la regolazione della temperatura*
- Pulsante per la funzione asciugatura*
- Pulsante di accensione / spegnimento*

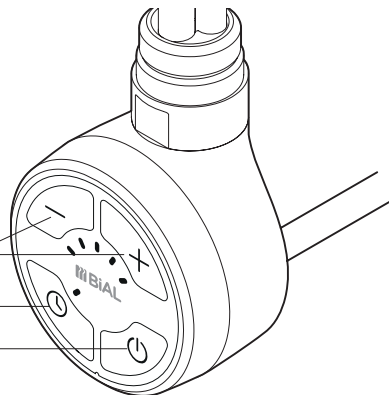

L'accensione del dispositivo con il pulsante \oplus causa il riscaldamento del radiatore fino alla temperatura impostata. Dopo aver raggiunto la temperatura impostata il dispositivo si spegne e torna regolarmente a funzionare per mantenere la temperatura impostata.

La costruzione del dispositivo nonché le caratteristiche fisiche del liquido di riscaldamento all'interno del radiatore influenzano il modo in cui il calore viene distribuito — la temperatura dei tubi inferiori del radiatore (specialmente i due situati nella parte inferiore del radiatore) può essere inferiore alla temperatura delle restanti parti del radiatore — questo è un fenomeno normale.

Aumento della temperatura

Per aumentare la temperatura del radiatore, premere il pulsante \oplus una o più volte, come richiesto; il giusto numero di diodi LED inizierà a lampeggiare. L'ultimo diodo LED lampeggiante indica la temperatura impostata,

mentre l'ultimo diodo LED che brilla con la luce costante indica la temperatura corrente. I seguenti diodi LED inizieranno a brillare costantemente al raggiungimento dei successivi livelli di temperatura.

Diminuzione della temperatura





Per diminuire la temperatura del radiatore, premere il pulsante \ominus una o più volte, come richiesto; il giusto numero di diodi LED inizierà lampeggiare. L'ultimo diodo LED che brilla costantemente indica la temperatura impostata, mentre l'ultimo diodo LED lampeggiante indica l'attuale temperatura. I seguenti diodi LED inizieranno a dissolversi al raggiungimento dei successivi livelli di temperatura.

Funzione antigelo

Quando il dispositivo è spento e la temperatura intorno al sensore scende sotto 6°C , il dispositivo si accende automaticamente.

Questo per evitare che il liquido di riscaldamento all'interno del radiatore si geli. L'attivazione della modalità antigelo è indicata dal lampeggiamento del diodo LED centrale.

Funzione Asciugatura (Dryer)

La funzione di asciugatura accende il dispositivo per 2 ore, per esempio per asciugare una salvietta. Dopo questo periodo di tempo il dispositivo torna automaticamente alla modalità precedente a quella dell'asciugatura. La funzione di asciugatura viene selezionata premendo il pulsante  (anche quando il dispositivo è spento). Il dispositivo inizierà a lavorare con l'ultima temperatura impostata. Questa temperatura può essere modificata come richiesta mentre il dispositivo è in funzione (pulsanti  e ). Se il dispositivo era spento prima che la modalità di asciugatura fosse attivata, allora il dispositivo si spegnerà automaticamente dopo che la modalità asciugatrice è terminata. Premere il pulsante  in qualsiasi momento per interrompere la modalità di asciugatura.



Taratura dell'intervallo di temperatura

L'intervallo di temperatura standard dell'elemento riscaldante è 30-60°C. È possibile aumentare o diminuire tale intervallo modificando la temperatura massima tra i 45°C e i 65°C (la temperatura minima di 30°C rimane invariata). Questo consente di ottene-

re una temperatura massima superiore allo standard o di pilotare il dispositivo all'interno di temperature più basse.

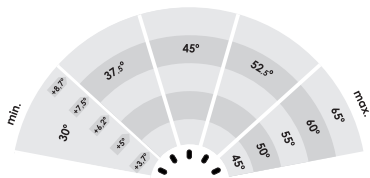
Esempio: per la regolazione della temperatura fino a 45°C (30-45°C) la modifica di un passo (un diodo LED) comporta l'aumento / diminuzione della temperatura di 3,75°C, mentre per la regolazione della temperatura fino a 65°C (30-65°C) la modifica di un passo comporta l'aumento / diminuzione di 8,75°C.



Per modificare l'intervallo di temperatura, togliere la spina elettrica del dispositivo e ricollegarlo mentre si tiene premuto il pulsante . Un singolo diodo LED inizierà a lampeggiare sul display. Utilizzare i pulsanti  e  per impostare una delle 5 possibili temperature massime. Il primo diodo LED è sinonimo di 45°C. I seguenti diodi led si riferiscono alle seguenti temperature massime: 50°C, 55°C, 60°C e 65°C.

Dopo la selezione del nuovo intervallo di temperatura premere il pulsante  per memorizzare le nuove impostazioni.

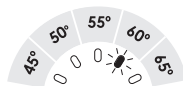

Risoluzione dei problemi

Problema	Possibile causa	Soluzione
Il dispositivo è collegato alla presa elettrica, i diodi LED non sono accesi.	Problema con il collegamento elettrico.	Controllare il collegamento del cavo di alimentazione, la spina e la presa elettrica.
L'elemento riscaldante non si scalda, i diodi LED esterni lampeggiano alternativamente.	Il sensore di temperatura è stato danneggiato.	Scollegare completamente il dispositivo, attendere che il radiatore si raffreddi e collegarlo nuovamente.
	Surriscaldamento del dispositivo.	Controllare e verificare che la potenza termica della resistenza non superi la resa termica del tuo radiatore. Controllare e ridurre la temperatura del liquido nell'impianto di riscaldamento – non deve superare gli 82° C. Nella versione puramente elettrica, controllare se il radiatore è correttamente riempito con il liquido di riscaldamento.
Il dispositivo sta riscaldando nonostante sia stato spento con il pulsante (image ☺).	Elettronica danneggiata.	Scollegare completamente il dispositivo, attendere che il radiatore si raffreddi e collegarlo nuovamente.
Se il problema persiste contattare il distributore locale.		

Termini e condizioni di Garanzia

1. Il soggetto di questa garanzia è l'elemento di riscaldamento elettrico BIAL d.o.o. con testa di controllo. Il nome del prodotto e le caratteristiche sono specificate sulla confezione.
2. Accettando il dispositivo al momento dell'acquisto, il Cliente conferma che il prodotto è di intero valore. Il Cliente deve informare immediatamente il Venditore di eventuali anomalie riscontrate — altrimenti si intenderà che il prodotto era perfetto al momento dell'acquisto. Ciò si riferisce in particolare ad eventuali difetti o danni sulla custodia del pannello di controllo .
3. Il periodo di garanzia per il Prodotto è di 24 mesi dalla data di acquisto , ma non più di 36 mesi dalla data di produzione .
4. Eventuali reclami fatti saranno elaborati sulla produzione della scheda di garanzia e della prova di acquisto. Il Produttore ha il diritto di respingere qualsiasi reclamo sulla base della non presentazione di uno dei suddetti documenti.
5. Questa garanzia non comprende eventuali guasti dovuti a:
 - installazione, uso e smontaggio del dispositivo non corretto (non in conformità con il manuale),
 - non corretto uso dell'elemento riscaldante (es. per qualsiasi scopo che non è specificato dal Produttore come previsto per questo tipo di prodotto),
 - Prodotto gestito da persone non autorizzate,
 - eventuali guasti o danni causati dal Cliente dopo aver acquistato e accettato il Prodotto.
6. L'impianto di riscaldamento deve essere dotato di valvole di chiusura, consentendo lo smontaggio del radiatore o dell'elemento riscaldante e della testa di controllo senza la necessità di svuotare l'intero sistema del liquido di riscaldamento. Eventuali problemi o spese derivanti dalla mancanza di tali valvole nell'installazione non possono non essere utilizzati come pretesto per eventuali reclami nei confronti di BIAL.

7. Il Manuale del Prodotto allegato è un elemento integrante della garanzia. Si prega di leggerlo attentamente prima dell'installazione e dell'uso del Prodotto.
8. Il Produttore è obbligato a rimuovere ogni difetto di produzione entro 14 giorni lavorativi dal ricevimento del dispositivo guasto nella sede del Costruttore.
9. Qualora la riparazione risultasse impossibile, il Produttore è obbligato a sostituire il prodotto difettoso con uno nuovo, una unità di intero valore con gli stessi parametri.

Инструкция Обслуживания

Наши изделия были спроектированы и изготовлены таким образом, чтобы удовлетворить все требования качества, функциональности и эстетики. Поздравляем Вас с удачной покупкой и желаем получить удовольствие от использования нового устройства.

Электрический радиатор

безопасный монтаж и использование.

1. Нельзя располагать радиатор непосредственно под электрической розеткой.
2. Электрический радиатор должен быть заполнен определенным количеством теплоносителя. В случае обнаружения недостатка теплоносителя, или в любом другом случае, требующим пополнения теплоносителя — необходимо связаться с Продавцом.
3. Это устройство не оснащено регулятором температуры помещения. Не следует использовать его в малых помещениях, если в них находятся люди, неспособные самостоятельно покинуть помещение, где не обеспечен постоянный надзор.

4. Электрический радиатор не является игрушкой. Дети в возрасте до трех лет не должны находиться в непосредственной близости от радиатора. Дети в возрасте от 3 до 8 лет могут самостоятельно пользоваться радиатором, только если он правильно установлен и подключен, а дети находятся под присмотром или же ранее были научены как безопасно пользоваться радиатором и каков риск.
5. Внимание: некоторые части радиатора могут быть очень горячими, и стать причиной ожога. Следует на это обратить особое внимание, если рядом есть дети или же люди с ограниченными способностями.
6. Если устройство используется для сушки вещей и полотенец — следует сушить лишь ткани выстиранные исключительно в воде.
7. В целях обеспечения безопасности маленьких детей, электрический радиатор для сушки вещей или полотенец должен быть установлен таким образом, чтобы нижняя трубка располагалась как минимум на расстоянии 600 мм от пола.
8. Устройство должно быть установлено исключительно квалифицированным специалистом, с соблюдением всех мер безопасности, и в соответствии с действующими правилами и нормами.
9. Все системы, в которых устанавливается устройство, должны соответствовать нормам и правилам, обязывающим на данной территории.
10. Для подключения электронагревателя нельзя использовать удлинитель или адаптеры для электрических розеток.

11. Следует убедиться в том, что электрическая сеть, к которой подключен электронагреватель, оснащена надлежащими выключателями перегрузки и замыкания тока (R.C.D.) с чувствительностью 30 мА.

При подключении устройства на постоянной основе, обязательным также является наличие выключателя, позволяющего отключить устройство на всех полюсах, при помощи клемм, расположенных на расстоянии 3 мм.

12. Устройство в версии обозначенной РВ может быть установлено в ванных комнатах в зоне 1, на основании действующего законодательства, с учетом отдельных законов, касающихся электрических установок в помещениях с повышенной влажностью.

Остальные версии устройства могут быть установленные в зоне 2 или за ее пределами.

13. Следует использовать устройство исключительно в соответствии с его назначением, указанным в инструкции по применению.
14. Убедитесь в том, что радиатор был расположен на стене в соответствии с инструкцией по его монтажу.
15. Данный информационный материал следует передать конечному пользователю радиатора.

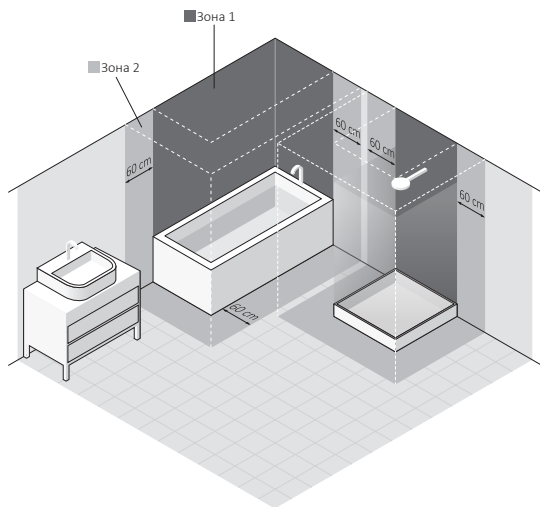
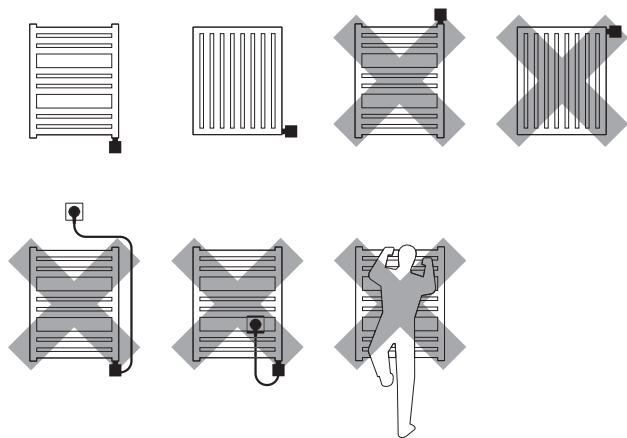

Электронагреватель

Требования безопасности — Монтаж

1. Монтаж электронагревателя может производить исключительно специалист, обладающий соответствующим разрешением.
2. Подключать устройство следует только к соответствующим образом подготовленной системе (следует обратить внимание на номинальные данные электронагревателя).
3. Допускается кратковременное включение холодного электронагревателя вне радиатора и теплоносителя, но не более чем на 3 сек.
4. Категорически запрещается включать электронагреватель в пустом радиаторе.
5. Следует убедиться в том, что кабель питания не соприкасается с горячими элементами электронагревателя или радиатора.
6. Во время монтажа или демонтажа, устройство не может быть подключено к сети.
7. Запрещается вскрывать электронагреватель, вмешиваться в конструкцию.

8. Мощность электронагревателя не может превышать мощности радиатора при стандартных параметрах 75/65/20° С.
9. Давление в радиаторе не может превышать 10 атм. В электрическом радиаторе следует оставить воздушную подушку, а в радиаторе, подключенном к системе Ц.О. — 1 вентиль открытым, чтобы не допустить роста давления по причине расширения теплоносителя.
10. Устройство предназначено для использования в домашних условиях.
11. Монтаж устройства должен происходить согласно со всеми правилами безопасности, касающимися электрических устройств, что также касается допустимого места расположения устройства, расстояния от мест повышенной влажности. Требования безопасности.

Требования безопасности — Использование

1. Нагревательный элемент, во время работы, должен быть полностью погружен в теплоноситель.
2. Следует регулярно проверять, исправно ли устройство, безопасно ли его использование.
3. Если кабель поврежден, устройство не пригодно для использования. Следует отключить устройство от питания и связаться с Производителем или Дистрибутором.

4. Нельзя допускать заливания корпуса электронагревателя водой.
5. Нельзя устанавливать электронагреватель в системе Ц.О., если температура воды в ней может превышать 82° С.
6. Радиатор или электронагреватель могут нагреться до высоких температур. Следует соблюдать осторожность.
7. Нельзя вскрывать корпус.
8. Если электронагреватель работает в радиаторе, подключенном к системе Ц.О., следует убедиться, что один из вентилях всегда остается открытым.
9. Дети в возрасте старше 8 лет, а также люди с ограниченными умственными и физическими возможностями, могут самостоятельно пользоваться радиатором, если находятся под присмотром или же ранее были научены как безопасно пользоваться радиатором и каков риск.
10. Устройство не является игрушкой. Следует беречь его от детей.
11. Чистить устройство можно исключительно после отключения его от сети питания.
12. Дети младше 8 лет могут чистить устройство лишь под соответствующим присмотром.

Предназначение

Электронагреватель является электрическим прибором отопления, предназначенным исключительно для монтажа в коллекторе радиатора (автономного или подключенного к системе Ц.О).

бран таким образом, чтобы его мощность соответствовала мощности радиатора при стандартных параметрах 75/65/20° С.

Электронагреватель должен быть подо-

Технические данные

Обозначение модели (тип кабеля)	SW (кабель спиральный с вилкой)			
Тип электрического подключения	Y: ELS			
Питание	230 V / 50 Hz			
Класс изоляции	Класс I			
Резьба радиатора	G 1/2"			
Степень защиты корпуса	IPx5			
Длина нагревательного элемента	400	600	800	1000 [W]
	335	365	475	565 [mm]

Монтаж и демонтаж

Подробную информацию о способах монтажа и демонтажа электронного нагревателя в радиаторе, можно получить у Производителя или Дистрибутора (см. конец инструкции).

Ниже приведены основные требования и правила, которых следует придерживаться, для обеспечения долгой, надежной работы устройства.

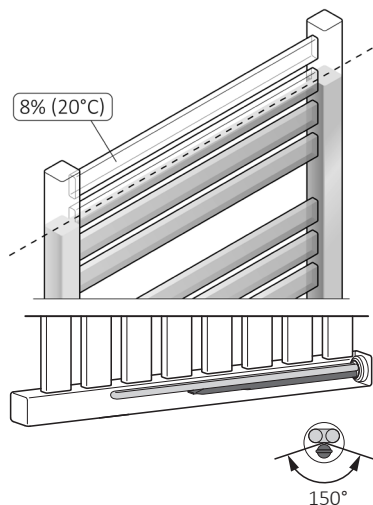

При установке электронного нагревателя в горизонтальном положении трубка в которую вмонтирован датчик температуры, должна располагаться в самой нижней точке.

На что следует обратить внимание перед монтажом или первым включением:

1. Следует прочесть раздел: Требования безопасности — Монтаж.
2. Вкручивать электронный нагреватель следует исключительно при помощи соответствующего плоского ключа (размер 22).
3. Электронный нагреватель следует располагать в нижней части радиатора, перпендикулярно поперечным трубкам, оставляя необходимое пространство для правильной циркуляции теплоносителя.
4. Следует использовать соответствующие теплоносители (вода, специальные жидкости на основе воды и гликоля, предназначенные для использования в системах Ц.О., масла, параметры которых соответствуют требованиям Производителя радиатора и электронного нагревателя.



5. Проверьте расстояние между отдельными трубами нагревательного элемента и отогните по мере необходимости.

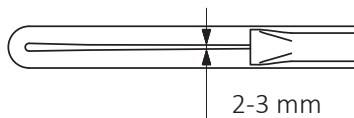
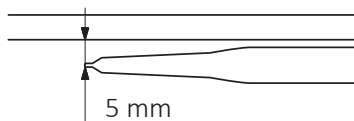

6. Нельзя включать электронагреватель, если он не полностью погружен в теплоноситель.
7. Следует защитить радиатор от возможного чрезмерного роста давления внутри (воздушная подушка в электрическом радиаторе, открытый один из вентилях в системе Ц.О.).
8. Нельзя заливать радиатор теплоносителем, температура которого превышает 65° С.
9. При подключении устройства к системе (постоянно, скрытая проводка), следует помнить:
- а. Коричневый кабель — фаза (L).
 - б. Голубой кабель — нейтральный (N).

- с. Желто-зеленый кабель — заземление (PE).

10. Перед наполнением радиатора теплоносителем следует убедиться, что соединение радиатора и электронагревателя герметично.
11. Радиатор, подключенный к системе Ц.О., должен быть оснащен соответствующими вентилями, позволяющими отсечь радиатор от системы.
12. Температура теплоносителя в системе Ц.О. не может превышать 82° С.

На что следует обратить внимание перед демонтажом:

1. Перед началом демонтажа следует отключить устройство от электрической сети, и убедиться, что радиатор не слишком горячий.
2. Внимание! Радиатор, наполненный теплоносителем, может быть очень тяжелым. Следует соблюдать осторожность.
3. Перед началом демонтажа следует убедиться, что теплоноситель, находящийся внутри радиатора и/или в системе, не нанесёт какого-либо вреда (следует закрыть нужные вентили, слить теплоноситель из радиатора и т.д.).

Утилизация



Данный продукт является электрическим устройством, и не может быть утилизирован вместе с другими коммунальными отходами. После окончания использования, следует оставить устройство в пункте сбора и переработки электроники и электрических устройств. Подробную информацию об утилизации можно получить в пункте продажи или у Производителя. Благодарим за вклад в охрану окружающей среды.

Уход

- Перед началом чистки устройства, следует отключить его от сети питания
- Время от времени следует проверять количество теплоносителя в радиаторе, так как нагревательный элемент всегда должен быть полностью погружен в теплоноситель.
- Протирать устройство следует сухой или влажной тряпкой, можно с использованием малого количества моющего средства без содержания растворителя или абразивных веществ.



ELS

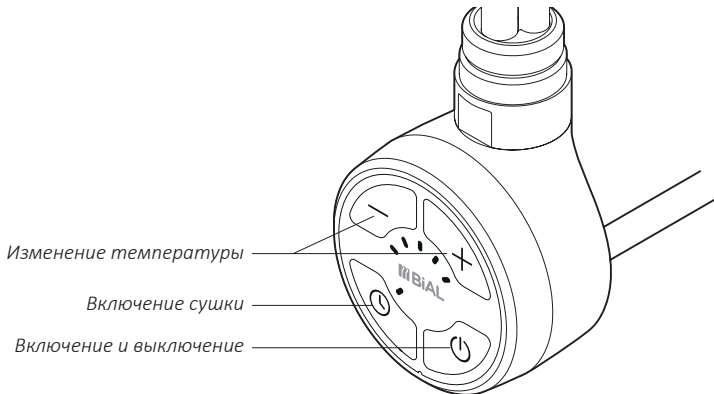

После включения \oplus электронагреватель нагревает радиатор до заданной температуры. После ее достижения, электронагреватель будет включаться лишь время от времени для поддержания указанной температуры.

Конструкция электронагревателя, как и физические параметры теплоносителя, являются причиной того, что нижние трубки радиатора (особенно нижние две) могут быть значительно холоднее остальных — это нормальное явление.

Увеличение температуры

Чтобы увеличить температуру, следует нажать на клавишу \oplus , один или несколько раз — соответствующее кол-во диодов начнет мигать. Заданный уровень температуры сигнализирует последний мигающий диод, а уровень актуальной, достигнутой температуры — диод, горящий постоянно.

По мере роста температуры диоды перестанут мигать и будут гореть постоянно.

Уменьшение температуры

Чтобы уменьшить температуру, следует нажать на клавишу \ominus , один или несколько раз — соответствующее кол-во диодов начнет мигать. Заданный уровень температуры сигнализирует последний диод, горящий постоянно, а уровень актуальной температуры — мигающий диод. По мере снижения температуры мигающие диоды будут гаснуть.

Функция АНТИФРИЗ (защита от замерзания)

Если электронагреватель выключен, а датчик зафиксирует спадок температуры ниже 6°C , произойдет автоматическое вклю-

чение электронагревателя, для того, чтобы не допустить замерзания теплоносителя внутри радиатора. Включение функции АНТИФРИЗ сигнализирует мигание диода по середине.

Функция сушки

СУШКА включает устройство на 2 часа, напр. для того, чтобы высушить полотенце. По истечении этого времени, электронагреватель самостоятельно возвращается к режиму работы, который был актуален до момента включения СУШКИ. СУШКА включается нажатием клавиши ☉ (также, если электронагреватель выключен). Устройство начнет обогрев с последней установленной температурой. Температуру обогрева можно изменять в любой момент (клавиши ☉ и ☉). Если перед включением СУШКИ электронагреватель был выключен, то по истечении времени сушки, устройство отключится самостоятельно. Для того, чтобы прервать СУШКУ, следует нажать на клавишу ☉.

Изменение диапазона температур

Стандартный диапазон рабочей температуры электронагревателя это 30-60°С. Есть возможность увеличить или уменьшить диапазон, выбрав максимальную

температуру между 45°С и 65°С (минимальная температура 30°С остается неизменной). Это позволит увеличить максимальную температуру, или же настроить электронагреватель на работу в низких температурах.

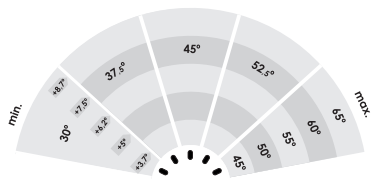

Для изменения диапазона температур, следует вынуть вилку электронагревателя из розетки, а далее, удерживая клавишу ☉, вновь вставить вилку в розетку. На панели начнет мигать один диод. Клавишами ☉, ☉ следует выбрать одну из 5 возможных максимальных температур. Первый диод — максимальная температура, равная 45°С. Следующие диоды это: 50°С, 55°С, 60°С, 65°С.

После нажатия клавиши ☉, электронагреватель вернется к работе в новом диапазоне.

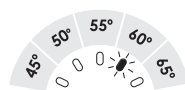

Решение проблем

Проблема	Потенциальная причина	Решение проблемы
Электронагреватель включен в розетку, ни один диод не горит.	Проблема с подключением.	Следует проверить соединение кабеля, вилки и электрической розетки.
Электронагреватель не греет, попеременно мигают крайние диоды.	Повреждение датчика температуры.	Следует отключить устройство от сети, и подождать пока оно полностью остынет. После чего вновь включить.
	Перегрев.	Убедитесь, что мощность нагревательного элемента не превышает рекомендуемой мощности радиатора. Проверьте и, соответственно, уменьшите температуру теплоносителя в системе отопления (не может превышать 82°C). В радиаторе, не подключенном к установке ц. о. убедитесь, что радиатор правильно заполнен.
Электронагреватель греет несмотря на выключение клавишей Φ .	Повреждение электроники.	Следует отключить устройство от сети, и подождать пока оно полностью остынет. После чего вновь включить.
Если проблему не удалось решить — следует связаться с Продавцом.		

Условия гарантии

1. Предметом гарантии является электронагреватель производства BIAL d.o.o. Название модели и параметры указаны на упаковке.
2. Покупая устройство, Клиент подтверждает полноценность продукта. В случае обнаружения каких-либо недостатков, следует проинформировать об этом Продавца — в противном случае будет считаться, что Продавец продал качественный товар без недостатков. В особенности это касается качества покрытия корпуса электронагревателя.
3. Срок гарантии составляет 24 месяца от даты покупки, но не более 36 месяцев от даты производства.
4. Основанием для предоставления гарантии является гарантийный талон вместе с документом, подтверждающим факт покупки. Непредоставление хотя бы одного из выше указанных документов, дает Производителю право отказать в предоставлении гарантии.
5. Гарантия не распространяется на повреждения, возникшие в результате монтажа, демонтажа или эксплуатации, не соответствующих инструкции, в результате использования нагревательного элемента в несоответствии с условиями приложенной инструкции по применению, а также, возникшие по вине Клиента после получения товара от Продавца.
6. Система должна быть оснащена отсекающими вентилями, позволяющими демонтировать радиатор или электронагреватель без необходимости полного слива теплоносителя. За проблемы или расходы, возникшие в связи с отсутствием таких вентилей в системе Производитель ответственности не несет.
7. Прилагаемая инструкция по применению продукта является частью гарантии. Поэтому следует внимательно ознакомиться с ее содержанием до начала использования устройства.
8. Рассмотрение претензий и жалоб происходит в течение 14 рабочих дней от даты предоставления устройства Производителю
9. Если ремонт устройства не представляется возможным, Производителю обещается предоставить новый исправный экземпляр устройства с теми же параметрами.



Navodila za uporabo

Naši izdelki so oblikovani in proizvedeni tako, da izpolnjujejo vse zahteve funkcionalnosti, kvalitete in estetskega izgleda. Čestitamo vam za nakup tega odličnega izdelka in vam želimo prijetno uporabniško izkušnjo.

Električni radiator

Navodila za varno montažo in uporabo.

1. Električni radiator ni dovoljeno montirati pod električno vtičnico.
2. Vaš električni radiator mora biti napolnjen pazljivo z zadostno količino tekočine. V primeru odtekanja tekočine ali v primeru drugih napak kontaktirajte vašega dobavitelja.
3. Naprava ni opremljena z merilnikom kontrole sobne temperature.

Ne uporabljajte teh naprav v manjših prostorih, kjer se nahajajo otroci ali osebe s posebnimi potrebami brez nadzora. Le če so osebe pod stalnim nadzorom, lahko uporabljate napravo tudi v teh primerih.

4. Električni grelci niso igrača. Otroci mlajši od 3 let ne smejo imeti dostopa do naprave brez nadzora odrasle osebe.

Otroci v starosti med 3 in 8 let lahko upravljajo napravo le pod pogojem, da je naprava pravilno montirana in priključena na električno omrežje. Otroci morajo biti pod nadzorom odraslih oz. jih morajo odrasli usposobiti za ravnanje z napravo in seznaniti z nevarnostmi.

5. Pazi: Nekateri deli radiatorja so lahko zelo vroči in lahko povzročijo opekline. Posebna pozornost je potrebna ob prisotnosti otrok ali oseb s posebnimi potrebami.
6. Če je naprava namenjena za sušenje oblek ali brisač, zagotovite, da so tkanine oprane in čiščene z vodo, v izogib kontakta z agresivnimi kemikalijami.
7. Da zagotovite varnost zelo majhnih otrok, montirajte radiator tako, da je spodnja cev radiatorja oddaljena od tal najmanj 600 mm.
8. Naprava mora biti montirana in priključena s strani strokovne osebe – monterja, skladno z veljavno zakonodajo, varnostnimi zahtevami in drugimi predpisi.
9. Vse instalacije, s katerimi je povezana naprava, morajo ustrezati zahtevam zakonodaje in predpisom, ki so veljavni v državi montaže in uporabe izdelka.
10. Električni podaljški in električni adapterji naj se ne uporabljajo za napajanje električnega grelca.

11. Medtem ko priključite radiator na električno napeljavo, poskrbite, da ima napeljava vgrajen prekinjevalnik preostale napetosti (30 mA) in ustrezno prenapetostno varovalo tokokroga.

Pri stalni montaži (kabelska povezava brez vtikača) je obvezna tudi omni-polni izklopnik za odklop naprave na vseh polih, s kontaktnimi točkami s prečnim razmikom med kontakti 3 mm

12. Naprave označene z nalepko PB se lahko vgradijo v kopalnici v cono 1, kot zahteva lokalna zakonodaja ali drugi dodatni predpisi za vgradnjo električnih naprav v vlažnih prostorih. Druge verzije naprav so lahko inštalirane v cono 2 ali izven te cone.

Opozorilo: naprava mora biti instalirana izven dosega oseb v kadi, tuš kabini ali bazenu.

13. Naprava se mora upravljati izključno samo tako, kot je navedeno v navodilih.

14. Zagotovite, da bo električni radiator montiran na zid skladno z navodili.

15. Prosim posredujte in predajte to navodilo končnemu uporabniku.

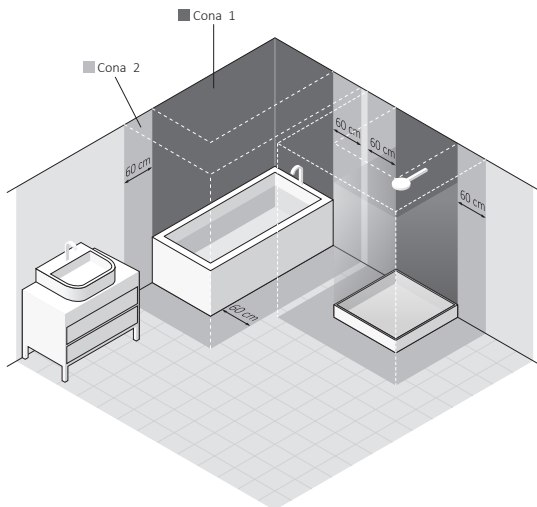
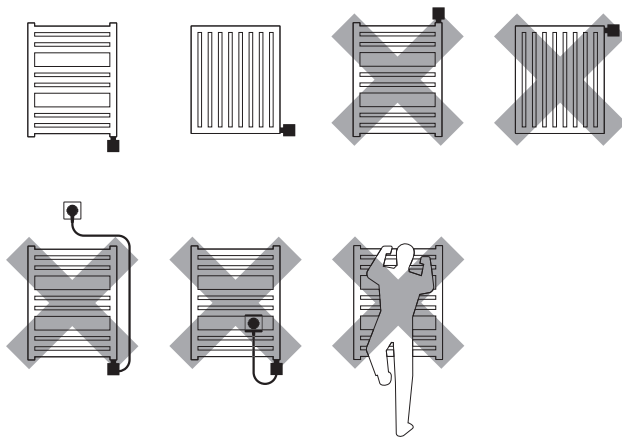

Električni grelec

Varnostne zahteve – montaža

1. Montaža in priključitev električnega grelca naj bo izvedena izključno s strani strokovno usposobljenega inštalaterja.
2. Priključite napravo na ustrezno električno instalacijo (glej tehnične podatke električnega grelca).
3. Priključitev električnega grelca, za namen testa delovanja grelca (grelno telo je v zraku), je dovoljeno max. 3 sekunde.
4. Nikoli ne testirajte električnega grelca, ki je že vgrajen. Ne prižigajte električnega grelca v radiatorju brez medija-tekočine.
5. Zagotovite, da se napajalni kabel ne dotika vročih delov električnega grelca ali radiatorja.
6. Preden pričnete z montažo ali demontažo naprave se prepričajte, da električni grelec ni priključen na električno omrežje.
7. Ne odpirajte ohišja naprave, kakršenkoli poseg v notranjosti naprave izniči garancijo.
8. Moč električnega grelca ne sme presežati nominirane toplotne moči radiatorja pri parametrih 75/65/20° C.

9. Tlak v radiatorju ne sme presehati 10atm. Zagotovite, da je v električnem radiatorju zadosten volumen zračne blazine. V primeru priključitve električnega radiatorja tudi na toplovodno omrežje, pustite en ventil odprt, da preprečite povečevanje tlaka pri termični ekspanziji tekočine.
10. Naprava je namenjena samo za domačo uporabo.
11. Priključke in instalacije je potrebno izvesti skladno z lokalno zakonodajo in varnostnimi predpisi za priključitev na električno omrežje, vključno z morebitnimi dovoljenji. Upoštevajte predpise za varnostne cone v kopalnicah.

Varnostne zahteve — uporaba

1. Električni grelec mora biti v času obratovanja popolnoma potopljen v grelni tekočini (vodi).
2. Za varno uporabo redno kontrolirajte napravo in preverjajte, da ni poškodovana.
3. V primeru poškodbe priključnega kabla se naprava ne sme uporabljati. Izključite napravo in kontaktirajte proizvajalca ali dobavitelja.
4. Preprečite, da pride do vdora vode v ohišje električnega grelca.

5. Ne uporabljajte električnega grelca v grelnih sistemih, kjer temperatura vode presega 82°C.
6. Električni grelec in radiator lahko grejeta pri visokih temperaturah. Prosimo, bodite previdni in se izogibajte kontakta z vročimi deli naprav.
7. Ne odpirajte ohišja električnega grelca.
8. V primeru priključitve na toplovodno omrežje zagotovite, da je vedno odprt en ventil na radiatorju.
9. Zagotovite, da otroci starejši od 8 let in osebe s posebnimi potrebami, upravljajo z napravo pod nadzorom odrasle osebe.
10. Ta naprava ni igrača. Zagotovite, da naprava ni v dosegu otrok.
11. Naprava mora biti izključena iz električnega omrežja v času čiščenja in vzdrževanja.
12. Otroci mlajši od 8 let lahko čistijo naprave samo pod ustreznim nadzorom.

Namembnost naprave

Električni grelec je električna naprava, namenjena za vgradnjo izključno v radiator (samostojen ali priključen na centralno ogrevanje).

Moč električnega grelca ne sme presega-
ti nominirane toplotne moči radiatorja pri
parametrih 75/65/20° C.

Tehnične informacije

Modelne oznake SW (spiralni kabel z vtikačem)
(tip električnega kabla)

Tip električne priključitve: Y:

Priključna napetost: 230 V / 50 Hz

Razred električne izolacije: Razred I

Priključna dimenzija za
vgradnjo: G 1/2"

Razred zaščite ohišja [IP]: IPx5

Dolžina grelnega elementa:

400	600	800	1000	[W]
335	365	475	565	[mm]



Montaža ali demontaža

Podrobnejše informacije o različnih načinih vgradnje in demontaže električnega grelca v radiator so na voljo pri proizvajalcu ali dobavitelju (glejte informacije na koncu teh navodil). V nadaljevanju so predstavljene osnovne zahteve in priporočila, ki jih morate upoštevati, da zagotovite dolgotrajno in zanesljivo delovanje izdelka.

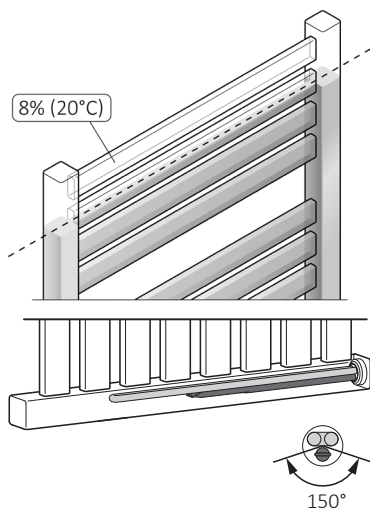

Pri vgradnji grelnega elementa vodoravno, mora biti enojna cev (kapilarna), kjer je se nahaja temperaturni senzor, nameščena tako, da je čim bližje spodnji točki oziroma dnu radiatorja.

Pred montažo in prvo uporabo:

1. Preberite poglavje *Varnostne zahteve – montaža*
2. Vgradite v radiator električni grelec z uporabo ustreznega ključa (št. 22).
3. Električni grelec mora biti vgrajen v spodnji del radiatorja, vertikalno v cev, da zagotovite zadostno cirkulacijo grelne tekočine.
4. Uporabite ustrezno tekočino za polnjenje radiatorja (voda, posebni izdelki, ki bazirajo na mešanici vode in glikola za uporabo v toplotvodnih omrežjih, olje, ki ustreza zahtevam proizvajalca radiatorja in električnega grelca.

5. Preverite razdalje med posameznimi cevmi grelnih elementov in jih po potrebi upognite.

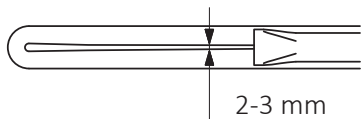
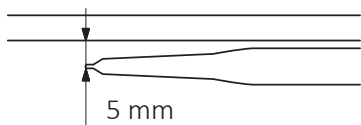

6. Ne vključite električnega grelca če grelna palica električnega grelca ni popolnoma potopljena v grelni tekočini.
7. Zagotovite zadostno zračno blazino v zgornjem delu radiatorja, da preprečite naraščanje tlaka v radiatorju (pri priključitvi na toplovodno omrežje mora biti vedno odprt en ventil).
8. Če polnite radiator z vročo tekočino zagotovite, da temperatura tekočine ne presega 65°C.

9. Upoštevajte dodatne zahteve pri priključitvi na električno omrežje:

- rjava žica – priključitev na fazni vodnik (L)
- modra žica – priključitev na nevtralni vodnik (N)
- rumeno-zelena žica – ozemljitev (PE)

10. Pred polnjenjem radiatorja z grelno tekočino preverite, da je električni grelec vgrajen pravilno in da je vodotesen.

11. V primeru vgradnje električnega grelca v radiator, ki je priključen na toplovodno omrežje, mora biti radiator instaliran z ventili, ki omogočajo nemoteno demontažo z cevi centralnega ogrevanja.

12. Temperatura v toplovodnem-centralnem ogrevanju ne sme presežati 82°C!

Opozorila pred demontažo:

- Pred pričetkom demontaže izključite električni grelec iz električnega omrežja in preverite, da radiator ni vroč.
- Opozorilo. Radiator napolnjen z ogrevalno tekočino je lahko zelo težak. Pred demontažo radiatorja izvedite ustrezne varnostne ukrepe.
- Pred demontažo zaprite vse ventile in izpuste, da preprečite izlitje in poškodbe.



Odlaganje izdelkov





Ta izdelek ne sme biti odvržen v zabojnik z gospodinjstskimi odpadki. Odložite ga na ustreznih zbirnih točkah, namenjenih recikliranju električnih in elektronskih naprav. To informacijo sporoča simbol na izdelku, navodilih in na embalaži izdelka. Informacijo o zbirnih mestih, za odpadne naprave, poiščite pri lokalnih oblasteh, distributerjih ali na prodajnem mestu, kjer ste napravo kupili. Hvala vam ker pripomorete k čistejšemu in zdravemu okolju.

Vzdrževanje

- Pred pričetkom vzdrževanja vedno izključite napravo iz električnega omrežja.
- Periodično kontrolirajte količino grelnega medija v radiatorju in zagotovite, da je grelni element popolnoma potopljen.
- Čistite izdelek s suho ali vlažno krpo. Če je potrebno, uporabite zelo malo količino čistilnih sredstev, ki naj ne vsebujejo topil in abrazivih delcev.

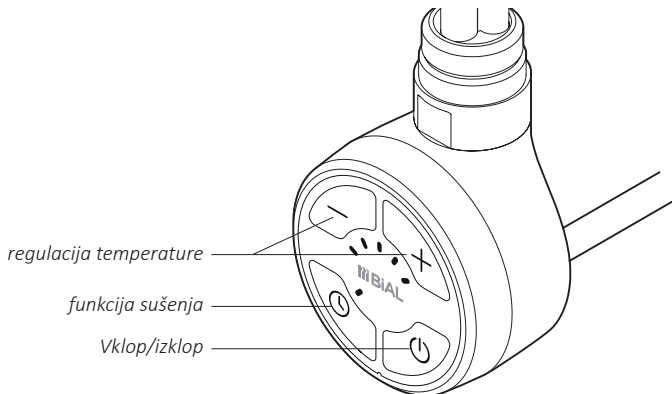
ELS



Napravo prižgete s pritiskom na gumb  in radiator se bo segrel do nastavljene temperature. Po dosegu nastavljene temperature se bo grelni element izklopil oz. reguliral za zagotavljanje nastavljene temperature.

Konstrukcija radiatorja kot tudi karakteristike električnega grelca v radiatorju vplivajo na to, kako se prerezporeja toplota-temperatura radiatorja. Na spodnjem delu radiatorja (še posebej na dveh najnižjih točkah radiatorja) je temperatura nižja kot na zgornjem delu radiatorja. To je povsem normalno.

Višanje temperature

Če želite povečati temperaturo radiatorja pritisnite gumb  enkrat ali večkrat, ustrezno število diod bo pričelo utripati. Zadnja utripajoča dioda prikazuje nastavljeno temperaturo, medtem ko trenutno doseženo temperaturo prikazuje zadnja konstantno sijoča dioda. Preostale diode bodo svetile konstantno, ko bo dosežena nastavljena temperatura.

Nižanje temperature





Če želite znižati temperaturo radiatorja pritisnite gumb  enkrat ali večkrat, ustrezno število diod bo pričelo utripati. Zadnja dioda, ki sveti konstantno, prikazuje nastavljeno temperaturo, medtem ko zadnja utripajoča dioda prikazuje trenutno temperaturo radiatorja. Preostale diode bodo pričele ugašati, ko bo dosežena nižja temperatura radiatorja.

Funkcija proti zmrzali

Ko je naprava izključena, in ko senzor temperature električnega grelca zazna padec temperature pod 6°C, se bo električni grelec prižgal avtomatsko. Ta funkcija preprečuje, da bi grelni medij v radiatorju zmrznil. Aktivacijo proti zmrzalni funkcije prikazuje utripajoča dioda na sredini.



Funkcija sušenja



Funkcija sušenja vključí napravo na 2urno gretje z namenom sušenja brisač. Po izteku časa se naprava avtomatsko vrne v stanje pred vključitvijo funkcije sušenja. Funkcija sušenja se vključí s pritiskom na gumb  (tudi ko je električni grelec izključen). Naprava bo pričela z gretjem na temperaturi, ki je bila nazadnje nastavljena. Temperaturo gretja je mogoče nastavljati med obratovanjem z gumbom  ali . Pritisnite gumb , če želite izključiti funkcijo sušenja.

Umerjen temperaturni razpon

Standardni temperaturni razpon električnega grelca znaša 30-60°C. Možno je povečati ali znižati temperaturni razpon z nastavitvijo maksimalne temperature med 45°C in 65°C (minimalna temperatura 30°C ostaja nespremenjena). To dovoljuje uporabniku, da doseže maksimalno temperaturo, ki je višja od standardno nastavljene, ali ogreva prostor bolj optimalno z nastavitvijo nižje temperature gretja okolice.

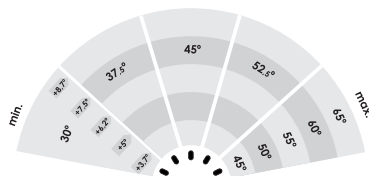
Primer: za nastavev temperaturnega razpona do 45°C (30-45°C) sprememba za eno stopnjo (ena dioda), pomeni zvišanje/znižanje temperature za 3.75°C, medtem ko nastavev temperaturnega razpona do 65°C (30-65°C) sprememba za eno stopnjo (ena dioda), pomeni zvišanje/znižanje temperature za 8.75°C



V namen modifikacije temperaturnega razpona izključite napravo in jo priključite nazaj, medtem ko držite pritisnjen  gumb. Ena dioda na displeju bo pričela utripati. S pritiskom na gumb  ali  lahko nastavite 5 možnih maksimalnih temperatur. Prva dioda pomeni stopnjo 45°C, naslednje diode predstavljajo temperature 50°C, 55°C, 60°C, in 65°C.

Po nastavitvi novega temperaturnega območja pritisnite  gumb, da shranite nove nastavitve.

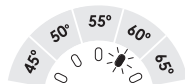

Odpravljanje napak

Napaka	Možen vzrok	Rešitev
Naprava je vključena, nobena dioda ne svetli.	Težava s priključitvijo.	Preverite električni kabel, vtičnico in električni priključek.
Električni grelec ne greje, diode utripajo izmenično.	Temperaturni senzor ne deluje pravilno.	Izključite napravo. Počakajte, da se radiator popolnoma ohladi. Ponovno priključite napravo.
	Pregretje radiatorja.	Preverite ali moč električnega grelca ne presega deklarirane toplotne moči radiatorja. Preverite in zmanjšate temperaturo vode v centralnem ogrevanju, ki ne sme presegati 82°C. Pri varianti gretja samo z električnim grelcem preverite, ali je radiator pravilno napolnjen z medijem.
Naprava greje kljub pritisku na Φ gumb.	Elektronika ne deluje pravilno.	Izključite napravo. Počakajte, da se radiator popolnoma ohladi. Ponovno priključite napravo.
Če se napaka ponovi, prosimo kontaktirajte vašega lokalnega dobavitelja.		



Garancijska izjava

1. Predmet te garancije je električni grelec BIAL d.o.o.. Ime in tip modela ter tehnični podatki so navedeni na embalaži.
2. S prevzemom naprave ob nakupu, kupec potrjuje prevzem brezhibnega izdelka. V primeru ugotovljenih poškodb ob nakupu naj o tem takoj obvesti prodajalca, v nasprotnem primeru se smatra, da je kupec prevzel izdelek ob nakupu nepoškodovan. To se nanaša predvsem na poškodbe na ohišju grelca.
3. Garancijska doba izdelka je 24 mesecev od datuma nakupa, vendar ne več kot 36 mesecev od datuma proizvodnje.
4. Uveljavljanje garancije bo obravnavano na podlagi garancijskega lista in računa o nakupu. Proizvajalec si pridruži pravoico zavrniti reklamacijo v primeru, da kupec teh dokumentov ne predloži.
5. Garancija ne zajema napak, ki so posledica:
 - nepravilne montaže, uporabe in demontaže (ni izvedeno skladno z navodili),
 - neustrezen namen uporabe električnega grelca (npr. za namen, ki ga za ta produkt proizvajalec ni specificiral)
 - z izdelkom je rokovala nepooblaščen oseba,
 - poškodb in napak, ki jih je povzročil kupec-uporabnik, po nakupu in prevzemu izdelka.
6. Instalacija ogrevalnega sistema naj bo opremljena z zapornimi ventili, ki omogočajo montažo in demontažo električnega grelca, brez da izpraznimo ogrevalni medij iz celotnega sistema. Napake ali dodatni stroški, ki so posledica nevedgradnje takšnih zapornih ventilov, BIAL ne priznava kot predmet reklamacije.
7. Priložena Navodila za uporabo so sestavni del Garancije. Prosimo preberite navodila pozorno, predn pričnete z montažo in uporabo izdelka.
8. Proizvajalec je dolžan odpraviti napake na izdelku v 14 dneh po prejemu reklamiranega izdelka v prostore proizvajalca.
9. V primeru, da odprava napake ni možna, je proizvajalec dolžan zamenjati izdelek z novim, z enako funkcijo in tehničnimi parametri.

Uputstva za upotrebu

Naši proizvodi oblikovani su i proizvedeni tako da ispunjavaju sve zahteve funkcionalnosti, kvaliteta i estetskog izgleda. Čestitamo Vam na kupovini ovog izvrsnog proizvoda i želimo ugodna iskustva pri korišćenju.

Električni radijator

Uputstva za bezbednu montažu i upotrebu.

1. Električni radijator nije dozvoljeno montirati ispod električne utičnice.
2. Vaš električni radijator mora biti napunjen odgovarajućom količinom tečnosti. U slučaju isticanja tečnosti ili potrebe za njenom dopunom kontaktirajte vašeg dobavljača.
3. Uređaj nije opremljen mjeracem sobne temperature.

Ovaj uređaj nemojte da koristite bez nadzora u malim prostorijama ako se u njima nalaze deca ili osobe sa posebnim potrebama. Ako su navedene osobe pod stalnim nadzorom, možete uređaj koristiti i u malim prostorima.



4. Električni grijač nije igračka. Deci mlađoj od 3 godine uređaj ne sme da bude dostupan bez nadzora odrasle osobe.

Deca u uzrastu od 3 do 8 godina mogu rukovati uređajem pod uslovom da je on pravilno montiran i priključen na električnu mrežu. Deca moraju da budu pod nadzorom odraslih, odnosno, odrasli ih moraju osposobiti za korišćenje uređaja i upoznati ih sa opasnostima.

5. Upozorenje: Neki delovi radijatora mogu da budu vrel i da uzrokuju opekotine. Naročita pažnja je potrebna ako su prisutna deca ili osobe sa posebnim potrebama.
6. Ako uređaj koristite za sušenje odeće ili peškira, obezbedite da tkanine budu oprane u vodi i izbegavajte dodir sa agresivnim hemikalijama.
7. U cilju bezbednosti jako male dece radijator montirajte tako da spoljna cev radijatora od poda bude udaljena najmanje 600 mm.
8. Uređaj mora montirati i priključiti stručna osoba, u skladu sa važećim zakonima, bezbednosnim zahtevima i drugim propisima.
9. Sve instalacije sa kojima je uređaj povezan moraju da ispunjavaju zahteve propisane zakonom i odgovarajućim propisima koji važe u državi u kojoj se uređaj instalira.
10. Električni nastavci i električni adapteri ne smeju da se koriste za napajanje električnog grejača.

11. Prilikom priključivanja radijatora u struju, osigurajte da strujno kolo ima ugrađe prekidač napetosti (30mA) i odgovarajući prekostrujni prekidač. Pri postojećoj instalaciji (kabel priključak bez utikača) takođe je obavezno, da imate omni-polni isklonik za isključivanje na svim polovima, od tačke dodira sa odstojanjem od 3 mm.
12. Uređaji označeni nalepnicom PB mogu da se ugrađuju u kupatila u zonu 1 kako zahteva lokalno zakonodavstvo ili drugi propisi za ugradnju električnih uređaja u vlažne prostorije. Druge verzije uređaja mogu da se ugrađuju u zonu 2 ili van te zone.

Upozorenje: uređaj mora da bude instaliran van domašaja osoba u kadi, tuš kabini ili bazenu.
13. Uređajem se mora upravljati isključivo onako kako je navedeno u uputstvima.
14. Obezbedite da električni radijator bude montiran na zid u skladu sa uputstvima.
15. Molimo da ova uputstva prosledite do krajnjeg korisnika.

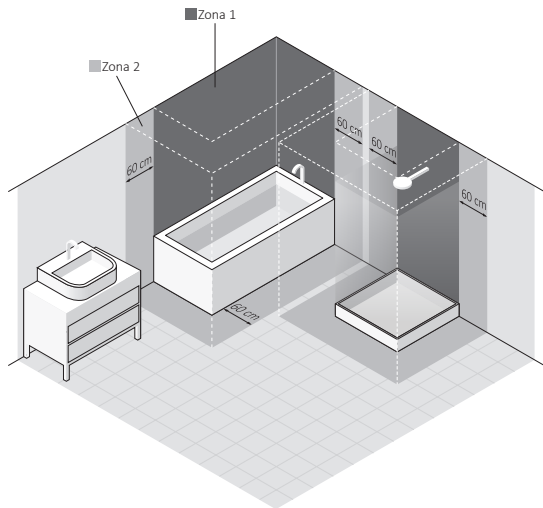
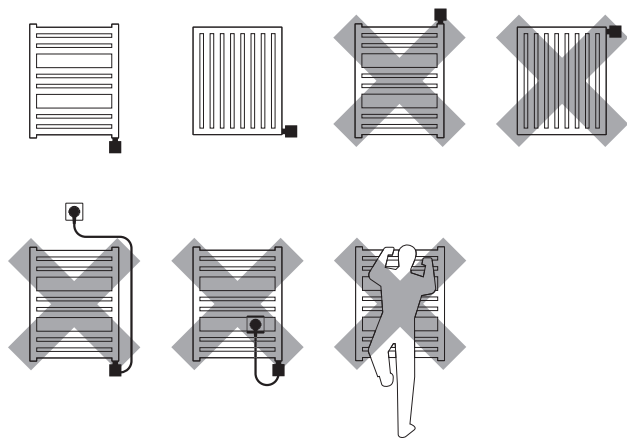

Električni grejač

Bezbednostni zahtevi — montaža

1. Montažu i priključivanje električnog grejača treba da obavlja isključivo osoba koja je stručno osposobljena za to.
2. Uređaj priključite na ispravnu električnu instalaciju (pogledajte tehničke podatke električnog grejača)
3. Priključivanje električnog grejača za potrebe ispitivanja njegovog rada (grejno telo je u vazduhu) dozvoljeno je najduže 3 sekunde.
4. Nikada nemojte da testirate električni grejač koji je već ugrađen. Ne uključite električni grejač u praznom radijatoru, bez medija-grejne tečnosti.
5. Nemojte dopustiti da kabl za napajanje dodiruje delove električnog grejača ili radijatora.
6. Pre nego što počnete montažu ili demontažu uređaja, uverite se da električni grejač nije priključen na električnu mrežu.
7. Ne otvarajte kućište uređaja – bilo kakvo posezanje u unutrašnjost uređaja poništava fabričku garanciju.
8. Snaga električnog grejača ne sme prelaziti nominalnu toplotnu snagu radijatora za parametre 75/65/20°C.

9. Pritisak u radiatoru ne sme da prelazi 10 atm. Obezbedite da u električnom radiatoru postoji zaštitni vazdušni jastuk. U slučaju priključivanja električnog radijatora i na toplovodnu mrežu ostavite jedan otvoren ventil kako biste sprečili povećanje pritiska zbog termičke ekspanzije tečnosti.
10. Uređaj je namenjen samo za upotrebu u domaćinstvu.
11. Priključci i instalacije uređaja treba da budu izvedeni u skladu sa lokalnim zakonodavstvom i propisima za priključivanje na električnu mrežu uključujući i eventualne dozvole. Poštujte propise koji se odnose na bezbednosne zone u kupatilu.

Bezbednostni zahtevi — upotreba

1. Tokom rada električni grejač mora da bude potpuno potopljen u grejnoj tečnosti (vodi).
2. U cilju bezbednosti redovno kontrolišite uređaj i proverite da ne postoji kakvo oštećenje.
3. U slučaju oštećenja priključnog kabla uređaj se ne sme koristiti. Uređaj tada isključite i kontaktirajte proizvođača ili distributera.
4. Sprečite prodor vode u kućište električnog grejača.

5. Električni grejač nemojte koristiti u sistemima za grejanje kod kojih temperatura prelazi 82°C.
6. Električni grejač i radiator mogu da se zagreju do visokih temperatura. Molimo da to imate na umu te izbegavajte kontakte sa vrelim delovima uređaja.
7. Ne otvarajte kućište električnog grejača.
8. U slučaju priključivanja na toplovodnu mrežu, obezbedite da ventil na radijatoru bude stalno otvoren.
9. Obezbedite da deca starija od 8 godina i osobe sa posebnim potrebama uređajem upravljaju pod nadzorom odrasle osobe.
10. Ovaj uređaj nije igračka. Obezbedite da se uređaj ne nalazi u domašaju dece.
11. Za vreme čišćenja i održavanja uređaj mora biti isključen iz električne mreže.
12. Deca mlađa od 8 godina uređaj mogu da čiste samo pod odgovarajućim nadzorom.



Namena uređaja

Električni grejni element je uređaj namijenjen za ugradnju isključivo u radijatore (samostalne ili priključene na sistemu centralnog grejanja).

Snaga električnog grjača ne sme da prelazi nominalnu toplotnu snagu radijatora čiji parametri su 75/65/20°C.

Tehničke informacije

Oznake modela (vrsta električnog kabla)	SW (spiralni kabl s utikačem)										
Tip priključka:	Y										
Napajanje:	230 V / 50 Hz										
Vrsta električne izolacije:	Razred I										
Priključna dimenzija za ugradnju:	G 1/2"										
Razred zaštite kućišta [IP]:	IPx5										
Dužina grejnog elementa:	<table><tr><td>400</td><td>600</td><td>800</td><td>1000</td><td>[W]</td></tr><tr><td>335</td><td>365</td><td>475</td><td>565</td><td>[mm]</td></tr></table>	400	600	800	1000	[W]	335	365	475	565	[mm]
400	600	800	1000	[W]							
335	365	475	565	[mm]							

Montaža i demontaža

Podrobnije informacije o različitim načinima ugradnje i demontaže električnog grejača u radiator su dostupne kod proizvođača ili uvoznika (pogledajte informacije na kraju ovih uputstava). U nastavku su predočeni osnovni zahtevi i preporuke, koje morate poštovati da biste osigurali dugoročan i pouzdan rad proizvoda.

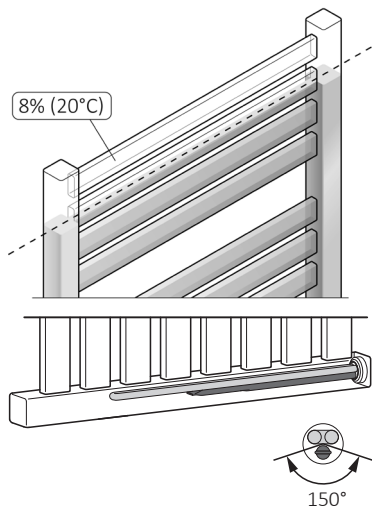

Prilikom horizontalne montaže grejnog elementa, jedna cev (kapilara) gde se nalazi senzor temperature treba da bude postavljena tako da bude što je moguće bliže dnu radijatora.

Pre montaže i prvog korišćenja

1. pročitajte poglavlje *Bezbednostni zahtevi — montaža*.
2. Za ugradnju električnog grijača u radiator koristite odgovarajući zavijač (br 22).
3. Električni grejač mora da bude ugrađen u donji deo radijatora, vertikalno u cev kako biste omogućili odgovarajuću cirkulaciju grejne tečnosti.
4. Za punjenje radijatora koristite odgovarajuću tekućinu (voda, posebni proizvodi koji se zasnivaju na mešavini vode i glikola za upotrebu u toplovodnim mrežama, ulje koje odgovara zahtevima proizvođača radijatora i električnog grejača).



5. Proverite rastojanja između pojedinih cevi grejnih elemenata i savijte ih ako je potrebno.

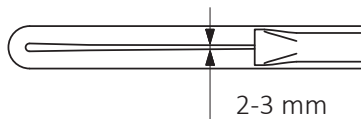
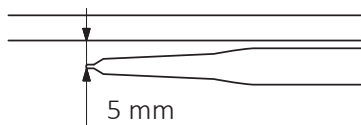

6. Električni grijač ne uključujte ako drška električnog grijača nije u celosti potopljena u grijaču tekućinu.
7. Budite sigurni da u u gornjem delu radijatora postoji odgovarajući vazdušni jastuk koji sprečava povećanje pritiska u radijatoru (kod priključenja na toplovodnu mrežu ventil mora biti stalno otvoren).
8. Ako radijator puniti vrućom tečnošću, budite sigurni da temperatura tečnosti ne prelazi 65°C.
9. Kod priključenja na električnu mrežu poštujujte dodatne zahteve.
- Smeđa žica – priključuje se na fazni provodnik (L).
 - Plava žica – priključuje se na provodnik nulte faze (N).

- Žuto-zelena žica – uzemljenje (PE).

10. Pre punjenja radijatora grejnom tečnošću proverite da je električni grejač ugrađen pravilno i da je zaptiven.
11. Kod radijatora koji je priključen na toplovodnu mrežu moraju biti instalirani ventili koji omogućuju neometanu demontažu sa sistema centralnoga grejanja.
12. Temperatura u toplovodu centralnog grejanja ne sme prelaziti 82°C!

Upozorenja pre demontaže

- Pre početka demontaže električni grejač isključite iz električne mreže i proverite da radijator nije vreo.
- Upozorenje: Radijator napunjen grejnom tečnošću može da bude jako težak. Pre demontaže radijatora preduzmite odgovarajuće bezbednosne mere.
- Pre demontaže zatvorite odgovarajuće ventile te iz njega ispustite vodu kako biste izbegli moguća oštećenja.

Odlaganje proizvoda



Ovaj proizvod se ne smije odlagati u kontejnere za smeće. Odložite ga na odgovarajuće sabirna mesta namenjena za recikliranje električnih i elektronskih uređaja. Na to ukazuje simbol koji se nalazi na proizvodu, uputstvima i ambalaži proizvoda. Informaciju o sabirnim mestima za odlaganje uređaja potražite kod lokalnih vlasti, distributera ili na prodajnom mestu na kojem ste uređaj kupili. Hvala vam što pomažete očuvanju čiste životne sredine.

Održavanje

- Pre početka održavanja uređaj uvek isključite iz električne mreže.
- Povremeno kontrolišite količinu grejnog medija u radijatoru i omogućite da celo grejno telo bude potopljeno u vodi.
- Proizvod čistite suvom ili vlažnom krpom. Ako je potrebno, koristite jako malu količinu sredstva za čišćenje koje ne sadrži štetne otopine ni abrazive.



ELS

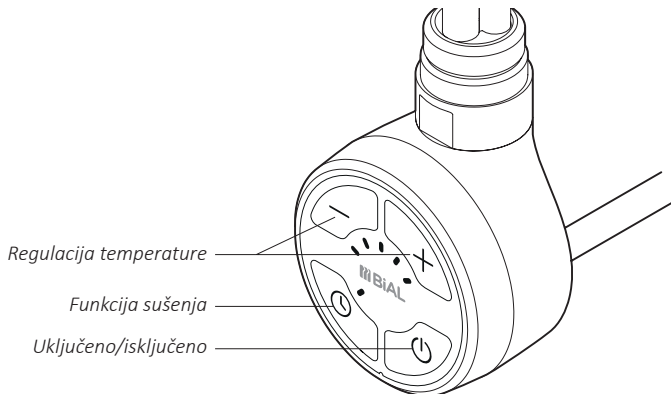

Uređaj upalite pritiskom na tipku \odot i radiator će se ugrijati do podešene temperature. Kad podešena temperatura bude dostignuta grejno telo će se isključiti pa povremeno uključivati kako bi održavalo podešenu temperaturu.

Konstrukcija radijatora kao i karakteristike električnog grejača u radijatoru utiču na način raspodele toplote – temperature radijatora. Temperatura na donjem delu radijatora (naročito na dve najniže tačke) može da bude niža nego na gornjem delu radijatora. To je normalna pojava.

Povećavanje temperature

Ako želite da povećate temperaturu radijatora, pritisnite tipku \oplus jednom ili više puta i odgovarajući broj dioda će početi da bleška. Zadnja dioda koja bleška pokazuje podešenu temperaturu dok trenutno dostignutu temperaturu pokazuje zadnja dioda koja

konstantno svetli. Preostale diode će da svetle postojano kada bude dostignuta podešena temperatura.

Smanjenje temperature

Ako temperaturu radijatora želite da smanjite, pritisnite tipku \ominus jednom ili više puta i odgovarajući broj dioda će početi da bleška. Zadnja dioda koja konstantno svetli pokazuje podešenu temperaturu dok trenutno dostignutu temperaturu pokazuje zadnja dioda koja bleška. Preostale diode će početi da se gase kako bude postizana sve niža temperatura radijatora.

Sprečavanje zamrzavanja

Kad je uređaj isključen i indikator temperature električnog grejača ustanovi pad temperature ispod 6°C , električni grejač će se automatski ponovno uključiti. Ta funkcija

onemogućuje zamrzavanje grejnog medija (tečnosti) u radiatoru. Na aktiviranje te funkcije ukazuje bleskajuća dioda na sredini uređaja.

Funkcija sušenja

Funkcija sušenja uključuje uređaj na 2-satno grejanje za sušenje peškira. Nakon isteka tog vremena uređaj se automatski vraća u stanje pre aktiviranja funkcije sušenja.

Funkcija sušenja aktivira se pritiskom na tipku \ominus (pa i kad je električni grejač isključen). Uređaj će početi grejati na temperaturi koja je podešena posljednja. Temperatura grejanja podešava se okretanjem tipke \oplus ili \ominus . Ako je pre aktiviranja funkcije sušenja električni grejač bio isključen, nakon isteka vremena predviđenog za sušenje uređaj će se automatski isključiti.

Ako želite isključiti funkciju sušenja pritisnite tipku \ominus .

Određivanje temperaturnog raspona

Standardni temperaturni raspon električnog grejača je 30-60°C. Temperaturni raspon može se povećati ili sniziti podešavanjem maksimalne temperature između 45°C i 65°C (minimalna temperatura 30°C ostaje nepromenjena). To korisniku dopušta da po-

stigne maksimalnu temperaturu koja je viša od standardno podešene, odnosno, optimalnije grejanje prostora u periodu niskih temperatura.

Primer: Za podešavanje temperaturnog raspona do 45°C (30-45°C) promena za jednu fazu (jedna dioda) znači povećanje/snižavanje temperature za 3.75°C, dok pri podešavanju temperaturnog raspona do 65°C (30-65°C) promena za jednu fazu (jedna dioda) znači povećanje/snižavanje temperature za 8.75°C.

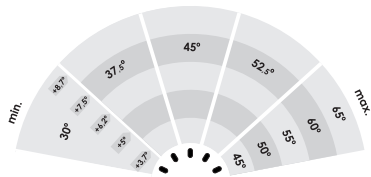

Da biste izmenili temperaturni raspon uređaj isključite i ponovo ga uključite dužim pritiskom na tipku \ominus . Jedna dioda na displeju će početi bleskati. Pritiskom na tipku \oplus ili \ominus možete da postavite 5 mogućih maksimalnih temperatura. Prva dioda predstavlja 45°C. Sledeće diode predstavljaju temperature 50°C, 55°C, 60°C i 65°C.

Nakon postavke novog temperaturnog raspona pritisnite tipku \ominus kako biste memorisali nova podešavanja.

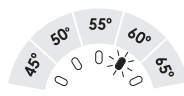

Otklanjanje problema

Problem	Mogući uzrok	Rešenje
Uređaj je uključen, nijedna dioda ne svetli.	Problemi s priključivanjem.	Proverite električni kabl, utičnicu i električni priključak.
Električni grejač ne greje, diode bleskaju naizmenično.	Senzor za temperaturu radi normalno	Isključite uređaj. Pričekajte da se radiator potpuno ohladi. Ponovno priključite uređaj.
	Pregrijavanje radijatora	Proverite, da li jačina grejnog elementa ne prelazi deklariranu jačinu topline radijatora. Proverite i smanjite temperaturu vode u centralnom grejnom sistemu, koja ne sme da prelazi 82°C. Pri strujnom grejnom sistemu proverite, da li je radiator pravilno napunjen grejnim sredstvom.
Uređaj greje unatoč pritisku na dugme Φ .	Elektronika ne radi ispravno.	Isključite uređaj. Pričekajte da se radiator potpuno ohladi. Ponovo priključite uređaj.
Ako se problem ponovi, molimo kontaktirajte lokalnog distributera.		

GARANTNA IZJAVA

1. Predmet ovog jamstva je električni grijač BIAL d.o.o. Ime i vrsta modela navedeni su na ambalaži.
2. Preuzimanjem ovog uređaja pri kupovini kupac potvrđuje punu vrednost proizvoda. U slučaju da budu ustanovljene neke nepravilnosti, kupac o tome treba odmah obavestiti prodavača. U suprotnom smatraće se da je proizvod u trenutku preuzimanja bio ispravan. To se naročito odnosi na nepravilnosti i oštećenja na kontrolnoj ploči.
3. Garantni rok proizvoda je 24 meseca od datuma kupovine, ali ne više od 36 meseci od datuma proizvodnje.
4. Reklamacije će se uvažavati na osnovu garantnog lista i računa o prodaji. U slučaju da kupac ne predoči te dokumente, proizvođač ima pravo da odbije reklamaciju.
5. Garancija ne obuhvata nepravilnosti koje su posledica:
 - nepravilne montaže, upotrebe i demontaže (ako nisu izvedene prema uputstvima).
 - neprimerenog korišćenja električnog grejača (n.p.r. u svrhu koju za taj proizvod proizvođač nije naveo)
 - rukovanja proizvodom od strane neovlašćenih osoba
 - oštećenja i pogrešaka koje je prouzrokovao kupac-korisnik nakon kupovine i preuzimanja proizvoda.
6. Na instalaciji sistema za grejanje treba ju da budu ugrađeni zaporni ventili koji omogućuju montažu i demontažu električnog grijača, a da pri tome nije potrebno pražnjenje grejnog medija iz celog sistema. Nepravilnosti i dodatne troškove koji su posledica neugradnje takvih ventila zatvarača BIAL neće priznati kao predmet reklamacije.
7. Priložene upute za upotrebu su sastavni deo Garancije. Molimo pažljivo pročitajte upute pre montaže i korišćenja proizvoda.
8. Proizvođač je dužan otkloniti greške na proizvodu u roku od 14 dana od prijema reklamacije i preuzimanja proizvoda u svojim poslovnim prostorima.
9. U slučaju da greška ne može biti otklonjena, proizvođač je dužan zameniti proizvod novim koji ima iste funkcije i tehničke parametre.



EN Dual Fuel Radiator | **DE** Kombi-Heizkörper | **ES** Radiador mixto con elemento calefactor eléctrico | **FR** Radiateur mixte | **HR** Vodo-elek- trični radijator | **IT** Radiatore misto | **RU** Ради- атор водно-электрический | **SL** Električni ra- diator | **SR** Vodo-električni radijator

EN NEVER OPERATE THE HEATING ELEMENT WITH BOTH VALVES CLOSED.

HINT: Do not turn on the heating element and your central heating at the same time.

DE SCHALTEN SIE DAS HEIZELEMENT NICHT EIN, WENN BEIDE VENTILE GESCHLOSSEN SIND.

HINWEIS: Verwenden Sie die Heizpatrone nur dann, wenn die Zentralheizung ausgeschaltet ist.

ES NUNCA OPERAR EL ELEMENTO DE CALEFACCIÓN CON AMBAS VÁLVULAS CERRADAS.

SUGERENCIA: No encienda el calentador y la calefacción

FR NE JAMAIS METTRE EN MARCHE LE KIT RÉSTANCES SI LES DEUX VANNES SONT FERMÉES.

NE PAS OUBLIER : utiliser le kit résistances uniquement quand le système du chauffage eau chaude est arrêté.

HR NIKAD NE PUŠTAJTE U RAD RADIATOR ZATVOREN SA OBA DVA VENTILA.

SAVJET: Ne uključite u isto vrijeme električni grijač i centralno grijanje.

IT MAI USARE IL DISPOSITIVO CON ENTRAMBE LE VALVOLE CHIUSE.

Non accendere contemporaneamente il dispositivo e l'impianto di riscaldamento.

RU ЗАПРЕЩАЕТСЯ ВКЛЮЧАТЬ ЭЛЕКТРОНАГРЕВАТЕЛЬ ЕСЛИ ВЕНТИЛИ ЗАКРЫТЫ.

ПОМНИТЕ: следует использовать электронагреватель только тогда, когда система Ц.О. отключена.

SL NIKOLI NE OBRATUJTE Z OBEMA ZAPRTIMA VENILOMA NA RADIATORJU.

NASVET: Naj ne obratujeta električni grelec in centralno ogrevanje sočasno.

SR NIKADA NE PUŠTAJTE U RAD RADIJATOR SA OBA ZATVORENA VENTILA.

SAVET: Ne uključujte radijator i centralno grejanje u isto vreme.

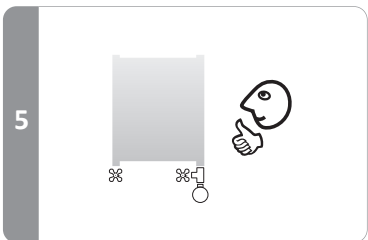
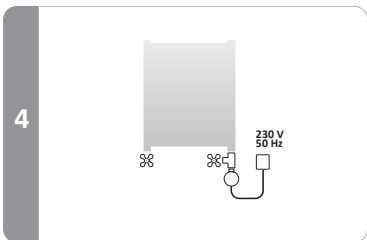
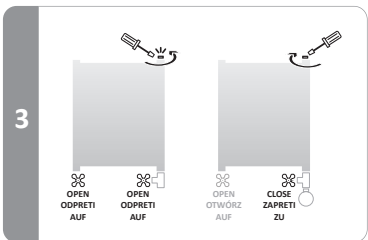
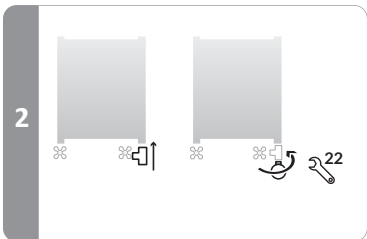
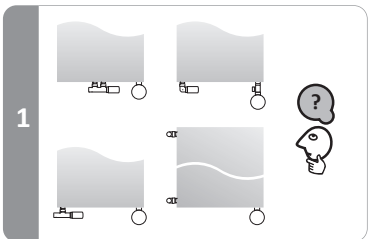

EN Electric only Radiator | **DE** Elektrischer Heizkörper | **ES** Radiador eléctrico | **FR** Radiateur électrique | **HR** Električni radiator | **IT** Radiatore elettrico | **RU** Электрический радиатор | **SL** Električni radiator | **SR** Električni radiator

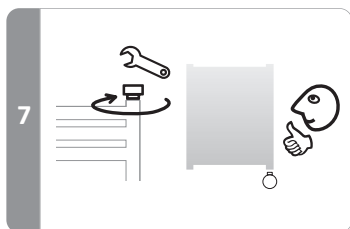
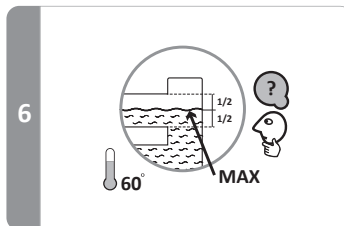
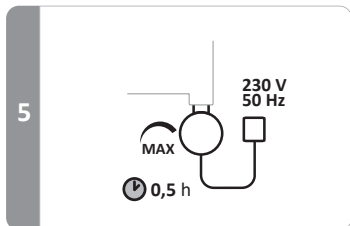
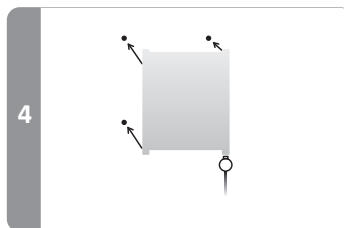
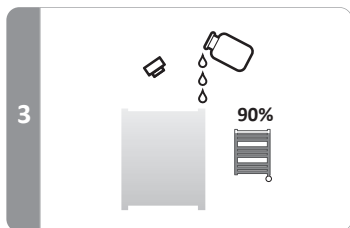
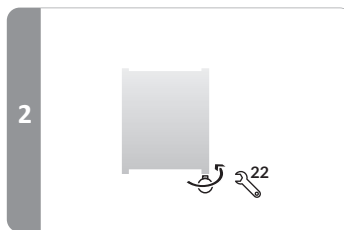
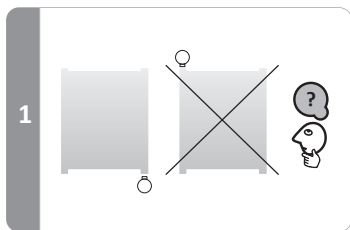

BIAL

BIAL d.o.o.
Trnoveljska cesta 2G, SI-3000 Slovenija (EU)

T: +386 (0)3 4284 780
F: +386 (0)3 4284 790

www.everythinginplace.eu
info@bial.si